

ТЕОРИЈСКИ РАДОВИ

Др Милан ШКУЛИЋ,
Правни факултет у Београду

ПРИКРИВЕНИ ИСЛЕДНИК - ЗАКОНСКО РЕШЕЊЕ И НЕКА СПОРНА ПИТАЊА

Резиме: Основне феноменолошке карактеристике организованог криминалитета захтевају примену посебних истражних техника. Слично као и у другим савременим кривичнопроцесним законодавствима и према одредбама нашег Законика о кривичном поступку, постоји могућност ангажовања прикривеног иследника, за шта су предвиђени истоветни материјални и формални услови за као и за пружање симулованих пословних услуга и склапање симулованих правних послова. Аутор у раду утврђује појам прикривеног иследника и сумарно анализира овај институт у упоредном кривичном процесном праву, те затим објашњава основне законске карактеристике овог института у нашој земљи. У раду је посебна пажња посвећена питању извршења кривичног дела од стране прикривеног иследника. Аутор закључује да је прикривеном иследнику неспорно забрањено да подстрекава на вршење кривичног дела, односно да постоји стриктна законска забрана његовог деловања у својству агента провокатора, док се питање чињења кривичног дела прикривеног иследника у другим ситуацијама, може решавати једино у складу са општим правилима кривичног права о крајњој нужди.

Кључне речи: прикривени иследни; кривични поступак; кривично дело учињено од стране прикривеног иследника; крајња нужда.

ПОЈАМ ПРИКРИВЕНОГ ИСЛЕДНИКА И СУМАРНИ УПОРЕДНОПРАВНИ ПРИКАЗ ОВОГ ИНСТИТУТА

Осим што ангажовање прикривеног иследника представља врсту посебне процесне мере која се може одредити уз испуњење потребних материјалних и формалних услова, предузимање ове радње по дефиницији подразумева и појаву у преткривичном, али и кривичном поступку (ако се појави као сведок), једног веома специфичног кривичнопроцесног субјекта. Појам и процесноправна природа прикривеног иследника произлазе из његовог положаја у преткривичном и кривичном поступку и они су у суштини обележени низом елемената једног специфичног *sui generis* процесног субјекта. Његов појам и деловање су одређени стадијумском диференцијацијом

БЕЗБЕДНОСТ

на преткривични и кривични поступак, што значи да су функционално повезани са поделом процесних активности на оне које се врше у преткривичном поступку и оне које се предузимају у самом кривичном поступку. Прикривени иследници (истражитељи) се у литератури дефинишу као полицијски службеници, којима је додељен промењен идентитет (*легенда*) у одређеном временском периоду, да би делујући тајно у контакту са одређеним криминалним круговима, прикупљали информације које ће моћи да се користе за откривање, разјашњавање и спречавање кривичних дела и то пре свега оних која се односе на организовани криминалитет (Koriat, 1999:535). Прикривени иследник у преткривичном поступку представља једну врсту "агента", односно лица које на притајен, крајње дискретан начин, прикупља податке о одређеној организованој криминалној групи или криминалним групама, односно уопште о организованом криминалитету, до којих долази тако што се, у ствари, убацује у криминалну групу или на неки други прикривени начин повезује са члановима криминалне организације. У преткривичном поступку је улога прикривеног иследника оријентисана на прикупљање доказа у вези делатности организованог криминалитета. У ствари, он тада прикупља одређене податке до којих својим прикривеним, односно тајним активностима може да дође. Његова је делатност обавештајног карактера, по самој својој природи тајна, те усмерена како на откривање кривичних дела, тако и на прикупљање података на основу којих се већ откривена кривична дела могу разјаснити и доказати, али се његовим активностима могу и спречити кривична дела која би иначе била извршена од стране припадника криминалне организације. Слични субјекти постоје и у другим кривичнопроцесним законодавствима.

За положај прикривеног иследника ("*VE*" - *Verdeckter Ermittler*), се у немачкој литератури понекад истиче да је на самој ивици легалитета, посебно када се ради о ситуацији да он не спречава чињење кривичног дела од стране групе у којој је убачен, односно кривичног дела о коме је током своје прикривене активности сазнао, да тако не би открио своје деловање, односно свој идентитет (J. Meuer, 1999:49). Оваква се ситуација заиста тешко може правдати са етичког становишта, па ни у оквиру уобичајених правних резона, мада поступање по принципу целисходности ни иначе није непознато у праву уопште, па ни у кривичном праву, где је у том погледу најкарактеристичнији институт крајње нужде, који би у неким ситуацијама могао да се примени и на случајеве у који се одликује тиме да прикривени иследник не спречава кривично дело, да тако не би открио свој идентитет, те да би тиме, у крајњој линији омогућио доказивање других тешких (тежих) кривичних дела, или спречио њихово извршење. Слично томе, није дефинисана ни могућа ситуација да прикривени иследник буде приморан да учини кривично дело, јер би у супротном открио свој идентитет. (Beulke, 2000:127). Ово питање се, у недостатку посебног законског регулисања, може такође, као и претходно, које је етички ипак лакше објашњиво, јер кривично дело не чини

полицајац, већ припадник криминалне организације, решаваати једино применом правила која се односе на крајњу нужду.¹ Прикривеном иследнику се у Немачкој даје могућност да под својом "легендом" (измењеним идентитетом), учествује у правном саобраћају, такође да потписује уговоре, учествује у судским поступцима, уписује се као сопственик у земљишне књиге, оснива фирме, пријави место становања, региструје моторно возило итд. (Hellmann, 1998:118).

Прикривени иследник данас има велику улогу у активностима развијених држава у супротстављању организованом криминалитету и то пре свега његовим међународно испољеним формама. Институт прикривеног иследника је на релативно сличан начин уређен у већини европских држава, тј. пре свега у Европској унији, где значајну улогу у координисању полицијских акција игра Организација европске полиције - ЕУРОПОЛ, који представља најупадљивији израз заједничке борбе против криминалитета у Европи. (Storbeck, 1996:17-21). Седиште ЕУРОПОЛ је иначе у Хагу у Холандији, а његов основни задатак је да преко скупљања информација и њиховог даљег прослеђивања у оквиру држава Европске уније, али и њиховог окружења, омогући како, спречавање најтежих форми криминалитета, тако и њихово сузбијање. (Hellmann, 1998: 52). ЕУРОПОЛ још увек није јединствена полицијска служба са извршним задацима, већ он само подржава националне полицијске организације, у погледу супротстављања тешком криминалитету, нарочито оном са елементима иностраности, који се дели на следеће категорије: нелегална трговина дрогом; нелегална трговина радиоактивним и нуклеарним материјалима, кривична дела против уставног уређења, трговина људима, "прање" новца, организовани криминалитет, тероризам, фалсификовање новца, злоупотребе кредитних картица, а у вези тих дела организују се и потраге за учиниоцима који се налазе у бекству. (Brodag, 2001: 42-43). На нивоу Европске уније посебан значај имају и неке посебне полицијске јединице, чији је задатак супротстављање најтежим облицима криминалитета и које стога примењују и посебне доказне технике. Ту спада "Европска јединица за борбу против криминалитета повезаног са дрогама - EDU (*European Drug Unit*). (Kühne, 1999:36). Како се то примењује у литератури: "Форме и феномени криминалитета, које представљају највећу претњу нашем друштву, као што су организоване криминалне мреже, трговина дрогом, "прање" новца и трговина људима, су међународни феномени. Кооперација на пољу размене информација је посебно важна, али она није и довољна. Управо област прикривеног иследника (истражитеља) и контролисаних испорука, заслужује брзу и свеобухватну узајамну подршку европских земаља." (Koriath, 1996: 540).

¹ У немачкој теорији је неспорно да прикривени иследник сходно општим кривичноправним правилима може деловати у крајњој нужди, када тако учињено његово дело нема карактер кривичног дела, а у даљем тексту ћемо изложити свој став у односу на то питање у вези нашег законског решења, те се том приликом посебно осврнути на неке недовољно аргументоване ставове једног дела наше кривичнопроцесне теорије (Лазин) у односу на то питање.

БЕЗБЕДНОСТ

Могућност ангажовања прикривених иследника је у немачко кривично-процесно право уведена новелама од 9. јуна 1989. године. Крајем осамдесетих и почетком деведестих година и већина других европских држава је увела сличне процесне могућности, што је посебно карактеристично за земље Европске уније, које последњих година (што смо претходно објашњавали), остварују и посебне облике кооперације у односу на прикривене полицијске операција, коришћењем услуга ЕУРОПОЛ. Према одредби § 110а ст. 1 StPO (немачки ЗКП), прикривени иследник (истражитељ) се може ангажовати ако постоје чињенице које указују да је учињено неко важно кривично дело: 1) у области нелегалног промета опојних средстава или оружја, односно у области фалсификовања новца или хартија од вредности, 2) у области заштите државе, 3) дело из заната или навике, или 4) ако је дело извршено од стране члана банде или на други организовани начин. Ради разјашњења кривичног дела може бити ангажован прикривени иследник, уколико одређене чињенице указују да постоји опасност од понављања кривичног дела. Ангажовање је дозвољено само ако разјашњење ствари на други начин не би било плодотворно или би било знатно отежано. Ангажовање прикривеног иследника ради разјашњења кривичног дела је поред овога, допуштено и када то препоручује посебан значај дела, а друге мере би биле безизгледне. Прикривени иследници су полицијски службеници, који истраживање врше под измењеним идентитетом (легендом), који им се даје за дуже време. Они под тим идентитетом (легендом) могу учествовати у правном саобраћају (§ 110а ст. 2 StPO). Уколико је то неопходно за стварање и одржавање идентитета (легенде) прикривеног иследника, допуштено је да се издају, мењају и употребљавају одговарајуће исправе (§ 110 ст. 3 StPO). У легенду прикривеног иследника спадају име, националност, адреса, породичне и друге околности, као што су занимање и функција (Pfeifer, 2003:538). Ангажовање прикривеног иследника одобрава државно тужилаштво. Ако постоји опасност од одлагања и у случају да се одобрење тужиоца не може тражити благовремено, ангажовање може започети и без одобрења; а са применом ове мере се прекида ако државно тужилаштво у року од три дана није одобрило њену примену. Одобрење се даје у писменом облику уз одређивање рока трајања мере. Продужење мере је допуштено све док постоје претпоставке за њену примену (§ 110б ст. 1 StPO). Прикривени иследник према правилима немачког кривичног поступка, може под одређеним условима да уђе у стан, за шта му је примарно потребно одобрење суда, али у хитним случајевима, односно када постоји опасност од одлагања, то може одобрити и јавни тужилац. Као што смо већ објаснили, правила која се односе на прикривеног иследника (истражитеља) су уведена и у друга европска кривичнопроцесна законодавства, пре свега ради сузбијања најопаснијих форми криминалитета, првенствено организованог, али се иначе у теорији истиче да је примена таквих законских решења скопчана с низом практичних и доктринарних проблема, па се стога она и не могу користити рутински, већ само онда када је то повезано с тежином случаја који се испитује. (Gropp, Huber, 2001:87).

Слично прикривеном иследнику, као субјекту каквог познају многа европска законодавства у САД се појављује "прикривени агент" (*undercover agent*), чији је *ratio legis* истоветан као и за улогу прикривеног иследника у европским законодавствима, те користи сличне методе које се свODE на убацивање у криминалну групу и прикривено деловање ради прикупљања неопходних доказа у вези тешких кривичних дела, пре свега из сфере организованог криминалитета. Основна разлика се своди на могућност која у САД постоји у вези комбиновања активности полицијских информатора, чак и неке врсте криминалаца-покајника и прикривених агената, који могу и формално заједно да делују у криминалној групи, а поред тога, понекад се чак омогућава и ангажовање *ad hoc* прикривених агената који долазе из саме криминалне средине (Abadinsky, 1990: 431-461), што није уобичајено у европским кривичнопроцесним законодавствима, где је, слично као и код нас, прикривени агент пре свега службеник полиције, или евентуално, другог државног органа. Један неуобичајен пример постоји у Закону о кривичном поступку Републике Српске, а идентична решења постоје и у другим кривичнопроцесним законодавствима БиХ, где се на прилично нејасан и недовољно објашњен начин утврђује могућност саслушања не само прикривеног "истражитеља", већ и "информатора", мада се коришћење информатора иначе не дефинише као посебна истражна радња, где спада ангажовање прикривеног истражитеља (чл. 232 у вези чл. 226 ст. 2 тач. д ЗКП РС). Посебне мере прикупљања података у САД, претежно од стране FBI, али и других специјализованих служби су пре свега омогућене доношењем посебног закона који се односи на сузбијање рекетирања, односно организованих изнуда и корупције (*RICO*), сходно којем делују и одређене посебне службе.

Информације изнутра, односно из самог криминалног "подземља" су по правилу биле драгоцене за доказивање организоване криминалне активности, а у том су посебну улогу имали како информатори, који су некада коришћени процесно као сведоци и тада по правилу били укључивани у програме заштите сведока, али и прикривени агенти.² За америчку праксу је карактеристично да се прикривени агенти убацију у криминалне групе и на веома дугачак период, тако да престављају неку врсту "кртица" у криминалном "подземљу", што није скопчано само са великим фактичким ризицима од откривања, већ је у пракси тешко замисливо да они током дужег боравка у криминалној средини, не буду приморани да се и сами у одређеној мери укључе у криминалне активности. То тада ипак доводи и до озбиљних кривичноправних проблема, који се у пракси не уочавају у великој мери, нити се њима америчка правна наука више бавила, јер се такви догађаји по правилу заташкавају од стране саме полиције, тако да се никада ни не постављају као правна питања о којима би се решавало у одређеном типу процедуре. Један од најзапаженијих случајева коришћења прикривеног агента у пракси САД у борби против организованог криминалитета је везан

² Понекад се сматра да прикривени агент кога користе америчке полицијске и друге сличне службе није исто што и прикривени иследник (истражитељ) типичан за савремена европска кривичнопроцесна законодавства, али то није тачно, јер се у основи ради о истим субјектима, односно појмовима, па тако и аутор кога у наставку текста цитирамо користи немачки законски израз за прикривеног агента у праву и пракси САД, а то је - *Verdeckter Ermittler*.

БЕЗБЕДНОСТ

за активност ФБИ - агента Џозефа Пистонеа (Joseph Pistone), који је у периоду од 1975. до 1981. године био инфилтриран у њујоршку Бонано-фамилију Коза ностре, где је био прихваћен као прави припадник Коза ностре, те распоређен у банду под вођством једног капоа Бонано-фамилије, да би тако током шест година својих прикривених активности он успео да сакупи доказе о свакодневним активностима те криминалне организације, од којих су најважније биле информације о контактима те криминалне организације и других организованих криминалних група, што је након окончања његовог рада, резултирало осудом више од 100 учинилаца кривичних дела организованог криминалитета у познатом случају "Pizza Connection" (Barrett, 1997: 196).

Ratio legis установе прикривеног иследника је повезан са општим *ratio legis* креирања посебних правила која се односе на поступак за кривична дела организованог криминалитета. Наиме, због природе тих кривичних дела и њихових учинилаца, уобичајени доказни методи и начини се не показују довољно ефикасним, а "ентузијазам" потенцијалних сведока у правцу давања искреног и процесно употребљивог исказа, је значајно умањен, док је потреба службених актера преткривичног и кривичног поступка, за процесним коришћењем лица која имају одређене доказне информације у вези делатности криминалне организације "изнутра" (од тзв. инсајдера), веома изражена. Ово је довело до неопходности креирања процесних механизма који ће омогућити превазилажење у могућој мери свих околности које утичу на актуелан доказни "дефицит", посебно када су у питању лица која се могу саслушати као сведоци, а поседују сазнања до којих су дошли у непосредном контакту са припадницима криминалне организације. Једна од тих могућности се односи на већ објашњен институт сведока сарадника, а друга се односи на прикривеног иследника. Обе категорије ових лица, уколико се саслушавају као сведоци (што је код сведока сарадника конститутивни елемент његовог процесног положаја, јер он према свом појму пре свега и јесте сведок, док је саслушање прикривеног иследника само могуће, али не и обавезно), представљају тзв. инсајдере, тј. особе које долазе непосредно из структуре саме криминалне организације. Наравно, сведок сарадник је претходно деловао криминално, али је потом испунио потребне услове да уместо окривљеног постане сведок у кривичном поступку, док је прикривени иследник деловао на темељу одређеног законског основа, тј. уз претходно испуњење свих потребних формалних и материјалних услова предвиђених Законом о кривичном поступку. Поред тога, сведок сарадник, као што је то и иначе типично за већину сведока, у време дешавања догађаја о којима ће касније давати исказ као сведок, највероватније није имао представу, или бар о томе није продубљеније размишљао, да ће таква своја сазнања у неком будућем периоду, износити у виду свог исказа у својству сведока. Обрнуто, прикривени иследник који делује унутар криминалне организације, или у контакту са припадницима криминалних организација, унапред поуздано зна, да постоји могућност, или чак изразита извесност, да буде позван и саслушан као сведок, о околностима које је том приликом опазио, односно чињеницама које је током свог прикривеног ангажовања сазнао. Ово, као што смо већ истакли, никако није уобичајено за друге категорије сведока, због чега се

у пракси може очекивати и извесна квалитативна разлика између исказа које дају други просечни сведоци и оних које ће у својству сведока давати прикривени иследници, који су унапред, већ у време дешавања одређених догађаја, поседовали свест, да ће највероватније о тим догађајима сведочити у кривичном поступку, односно да постоји таква могућност.

ОСНОВНИ ЗАКОНСКИ УСЛОВИ И *RATIO LEGIS* АНГАЖОВАЊА ПРИКРИВЕНОГ ИСЛЕДНИКА

Ratio legis посебних правила кривичног поступка у односу на разјашњење и доказивање кривичних дела организованог криминалитета, се своди на стварање повољнијих нормативних и фактичких услова за разјашњавање и доказивање тог облика криминалног понашања. То се посебно може постићи специфичним мерама које се у односу на лице за које постоје основи сумње да само или заједно са другим лицима припрема кривично дело организованог криминалитета, када је, под условом да се кривично дело организованог криминалитета на други начин не би могло открити, доказати или спречити, могуће одобравање следећих мера: 1) пружање симулованих пословних услуга, 2) склапање симулованих правних послова и 3) ангажовање прикривених иследника (чл. 504г ст. 1 ЗКП). Ове мере се у највећој мери регулишу на сличан начин, тј. истим одредбама Законика о кривичном поступку, а њихова основна заједничка особина је да оне представљају одређени правно дозвољени начин потајног прикупљања података који могу имати доказни значај, те служење извесним облицима Закоником дозвољеног "лукавства", "обмане", односно "преваре", што би се нарочито, када је у питању прикривени иследник могло поистоветити и са једном врстом "шпијунаже", односно прикривеног прикупљања важних података, али не у односу на другу државу и њене органе, њену војску, легалне организације и сл., већ у односу на припаднике организованог криминалитета.

Такав начин прикупљања доказних информација није уобичајен када су у питању друге ("обичне") врсте кривичних дела, те се чак у другим ситуацијама тако нешто морало сматрати недозвољеним, али у погледу потребе разјашњавања и доказивања кривичних дела из сфере организованог криминалитета, такве доказне методе ипак имају своје оправдање. Њихов *ratio* се заснива на појму, природи и основним карактеристикама организованог криминалитета, а из чега директно произлазе и велике доказне тешкоће када је он у питању, ради чијег се превазилажења нужно морају примењивати доказни методи који иначе никако нису уобичајени у случајевима класичног криминалитета, или би чак тада били штетни и потенцијално опасни по већину грађана. Ово је још један очигледан пример изразите повезаности одређених феноменолошких карактеристика једног облика криминалитета и правне, односно пре свега кривичноправне и кривичнопроцесне регулативе и то првенствено у односу на стварање најпогоднијег нормативног амбијента за ефикасно откривање и доказивање кривичних дела из те сфере. Сличне нормативне могућности постоје и у бројним страним законодавствима. На пример, у немачком Закону о борби против организованог криминалитета предвиђене су следећи посебни начини прикупљања доказа: 1) акустички

БЕЗБЕДНОСТ

надзор, односно снимање телефонских и других разговора, 2) визуелни надзор и видео снимање, омогућавањем присмотре, те инсталирањем видео-камера, 3) контрола писама и пакета, 4) коришћење информаната и лица од поверења, 5) контролисани транспорт. (Schmidt, Sommerfeld, 2001: 483).

Материјални услов за ангажовање прикривеног иследника

У одредби чл. 504г ст. 1 Законика о кривичном поступку се јединствено одређује материјални услов за примену посебних мера који се односе на следеће посебне мере: 1) пружање симулованих пословних услуга, 2) склапање симулованих правних послова и 3) ангажовање прикривеног иследника. Ове мере се могу одредити према лицу за које постоје основи сумње да само или заједно са другим лицима припрема кривично дело организованог криминала, под условом да се то кривично дело на други начин не би могло открити, доказати или спречити, или би то било повезано са знатним тешкоћама. У овој формулацији је садржан материјални услов за примену тих посебних мера и он се своди на процену надлежног органа, а у суштини представља *questio facti*, подложен слободној оцени надлежног органа у сваком конкретном случају, а у светлу свих релевантних постојећих субјективних и објективних околности. Ту процену врше како онај орган, односно субјект који предузимање таквих мера захтева - јавни тужилац, тако и онај који те мере одобрава - суд у одговарајућем функционалном облику, а то је истражни судија. Наравно, процена субјекта који подноси процесну иницијативу у виду захтева - јавни тужилац, по логици ствари, претходи процени коју чини субјект који ту иницијативу треба да одобри, или у супротном, одбије - истражни судија.

Из појма и карактера организованог криминалитета произлазе и доказне тешкоће, односно тешкоће у погледу откривања и спречавања таквих кривичних дела, али се без обзира на то, за примену ових посебних мера морају испољити и неке конкретне тешкоће због којих и долази у обзир примена баш таквих мера, што значи да одобравање таквих мера никако не сме да поприми рутински карактер, те да се сасвим олако одобрава. Субјект коме припада право иницирања предузимања тих посебних мера, је дужан да у свом захтеву објасни постојање и природу тешкоћа ради чијег је превазилажења неопходна примена таквих мера. Ово не произлази стриктно из законског текста, али је то логично, јер без таквог објашњења, истражни судија би веома тешко могао да сам процени неопходност предузимања тих мера, а поред тога, логично је да субјект који захтева одређене мере за чије је спровођење потребан одговарајући материјални услов, може и треба да докаже, односно објасни постојање елемената тог материјалног услова. Из законског текста произлази да се ове мере првенствено односе на спречавање извршења кривичног дела организованог криминала, које се тек припрема и то у два организациона модалитета: 1) од стране једног лица, или 2) заједнички од стране више лица. Међутим, услов који се односи на одређене доказне тешкоће, односно тешкоће у вези откривања кривичног дела организованог криминала је у одређеној логичкој контрадикцији са том претходном формулацијом, јер се не може априорно говорити о откривању

и доказивању кривичног дела које се припрема, већ би се откривање и доказивање могло односити једино на кажњиво припремање кривичног дела у смислу кривичног закона.

Под откривањем кривичног дела треба подразумевати прикупљање довољне количине поузданих информација које недвосмислено указују да је одређено кривично дело заиста извршено, без обзира да ли се истовремено зна и које је лице основана сумњиво као учинилац тог дела, тј. у односу на које лице или која лица постоје основи сумње да су то кривично дело учинили. Доказивање у овом смислу (у односу на цитирану одредбу чл. 504 љ ст. ЗКП), представља располагање потребним фактичким подацима у односу на конкретно кривично дело и лице за које постоји основана сумња да га је учинило, а који су таквог карактера да могу остварити неопходан доказни кредибилитет у кривичном поступку, на темељу чега се може основано претпоставити да ће се криминална активност лица у погледу којег постоји основана сумња да је то дело учинило, успешно доказати у кривичној процедури, а што ће се по окончању поступка манифестовати одговарајућом процесном формом, а то је у крајњој линији, осуђујућа пресуда, односно друга судска одлука којом се утврђује да је лице према коме се поступак водио, учинило кривично дело које је било предмет кривичног поступка.

У нашој теорији се истиче да је спорно што се мера ангажовања прикривеног иследника, као и друге мере одређене у чл. 504љ ЗКП може одредити у случају постојања сумње да се *припрема* кривично дело, а не у случају сумње да је оно извршено, па се тако истиче: "Ако се за припремање кривичног дела не кажњава (сем у изузетним и тешким случајевима које кривични закон таксативно одређује), онда се не би могле примењивати ни неке процесне мере у том случају, сем крајње изузетно. Овде те изузетности нема, јер се ове мере могу применити код свих кривичних дела организованог криминала, а то могу бити бројна кривична дела." (Лазин, 2004:489).³ Овакво резонување цитираног аутора није утемељено. Наиме, оно може евентуално имати извесног резона, повезано са непотребним јединственим одређивањем материјалног услова за ангажовање прикривеног иследника и других мера из чл. 504љ ЗКП, али се при том не сме заборавити да се из садржаја тих одредби ЗКП недвосмислено подразумева да већ постоји одређена манифестација организованог криминала, у смислу чл. 504 ст. 3 и ст. 4 ЗКП, што значи да је овде као законски услов потребно постојање припремања неког кривичног дела криминалне организације (на пример, убиство, изнуда итд.), али да у сваком случају постоји већ *извршено* кривично дело *злочиначког удруживања* (чл. 227 КЗ РС), а могло би се радити и о већ извршеном кривичном делу из чл. 226 КЗ РС (договор за извршење кривичног дела).

³ Цитирани аутор се потом позива и на Конвенцију о транснационалном организованом криминалу (Лазин, 2004:490), односно критеријум по коме се у овом случају може радити о свим кривичним делима за која је прописана казна од четири године затвора или тежа казна, али при том превиђа да тај услов уопште није садржан у основној одредби нашег ЗКП којом се дефинишу дела организованог криминала (чл. 504 а ст. 3 и ст. 4), те да ни у самој овој Конвенцији то питање у ствари и није стриктно уређено. Наиме, у њој се погрешно говори о кривичним делима за која је прописана "максимална" казна лишења слободе од најмање четири године или тежа казна, из чега произлази да је тај атрибут *максимална*, овде потпуно погрешно употребљен, јер се очигледно мисли на *минималну* казну, односно њену најмању меру, али независно од тога, та грешка доводи и до немогућности непосредне примене тог критеријума садржаног у Конвенцији.

БЕЗБЕДНОСТ

Дакле, већ извршено кривично дело је ипак *conditio sine qua non* за предузимање таквих мера. Поред тога, када се ради о прикривеном иследнику, његов ангажман нужно подразумева да већ увелико постоји криминална организација, што значи да је у сваком случају већ *претходно извршено кривично дело* злочиначког удруживања, а да се *припремање* кривичног дела односи на неко друго дело, које треба да проистекне из деловања криминалне организације, односно њених припадника. Из овога произлази да Лазина примедба суштински није оправдана. С друге стране, уопште није ни логично да се априорно повезује питање кажњивости са доказном проблематиком и уопште предузимањем кривичнопроцесних радњи. По логици цитираног аутора, органи преткривичног и кривичног поступка би увек морали да у било којој ситуацији "чекају" да неко кривично дело буде извршено или покушано (а већ би по логици цитираног аутора и покушај могао да буде споран), па да тек онда *post festum* предузму одређене радње.

Формални услов за ангажовање прикривеног иследника

Формални услов за одобравање и примену посебних мера - пружања симулованих пословних услуга, склапања симулованих правних послова и ангажовања прикривеног иследника, се огледа у потреби постојања одговарајуће процесне иницијативе, те одлуке којом се та иницијатива одобрава. Процесна иницијатива мора потећи од државног тужиоца који подноси захтев да се према лицу за које постоје основи сумње да само или заједно са другим лицима припрема кривично дело организованог криминала, поред мера које се односе на надзор и снимање телефонских и других разговора или комуникација другим техничким средствима и оптичка снимања (чл. 232 ЗКП), те достављања података о стању пословних или личних рачуна осумњиченог (чл. 234 ЗКП), одобре и примене ове посебне мере (чл. 504љ ст. 1 ЗКП). Одлуку којом се та процесна иницијатива јавног тужиоца одобрава, доноси истражни судија у форми писмене и образложене наредбе, која има следећи обавезан садржај: 1) податке о лицу према коме се мера спроводи, 2) податке о кривичном делу у погледу којег постоје основи сумње да га је то лице учинило - опис дела, 3) податке који се односе на прецизирање саме мере: а) модални аспект - начин њеног спровођења, б) квантитативни аспект - обим мере, в) месни аспект - место спровођења мере и г) временски аспект - трајање мере (чл. 504љ ЗКП). У цитираној одредби ЗКП се говори само о "опису дела", али је сасвим јасно да је неопходно навести и законски назив кривичног дела, с тим да се мора радити о кривичном делу које сходно законској дефиницији спада у организовани криминалитет. Израз "обим" у односу на одређену посебну меру, није сасвим јасан, нити се у пракси вероватно може направити јасна дистинкција између дефинисања начина и обима одређене мере. Под обимом би када су у питању одређене симуловане пословне активности (услуге и правни послови) пре свега требало подразумевати број таквих симулованих пословних активности, али и њихову новчану вредност, али се када је у питању ангажовање прикривеног полицијског иследника, обим такве мере може дефинисати једино на један прилично уопштен начин. У Законику није утврђена могућност одбијања процесне иницијативе јавног тужиоца од стране истражног судије. Служећи

се методом *argumentum a contrario* можемо да констатујемо да би истражни судија у случају свог неслагања са захтевом јавног тужиоца који се односи на примену посебних мера симуловања пословних активности, односно ангажовања прикривеног иследника, морао донети решење којим се такав захтев одбија. С обзиром да се овакво решење експлицитно ни не спомиње у законском тексту, не постоји ни могућност улагања правног лека против њега од стране јавног тужиоца чији захтев није усвојен, нити долази у обзир одлучивање од стране ванрасправног већа, до чега иначе, долази у већини ситуација када се не слажу јавни тужилац и истражни судија. Међутим, нема законских сметњи да јавни тужилац улаже нови захтев за примену оваквих мера, уколико је његов претходни захтев одбијен.

ИЗВРШЕЊЕ И ТРАЈАЊЕ ПОСЕБНИХ МЕРА

Мере пружања симулованих пословних услуга, склапања симулованих правних послова те активност прикривеног иследника, извршавају органи унутрашњих послова. О извршењу мере органи унутрашњих послова сачињавају дневне извештаје које заједно са прикупљеном документацијом достављају истражном судији, те јавном тужиоцу на његов захтев (чл. 504м ст. 1 ЗКП). Ови су извештаји периодични - дневни и они омогућавају континуирани надзор над извршењем мере, од стране истражног судије, односно јавног тужиоца, током непосредног трајања мере. Извештаји се истражном судији и јавном тужиоцу достављају на њихов захтев. Након извршења мере органи унутрашњих послова достављају истражном судији и јавном тужиоцу посебан извештај, који у ствари представља коначан извештај, након што је примена одговарајуће мере већ завршена (чл. 504м ст. 2 ЗКП). Тај извештај садржи следеће обавезне елементе: 1) битне временске параметре - време почетка и завршетка мере, 2) податке о лицу које је меру спровело, 3) опис техничких средстава која су примењена, 4) број и идентитет лица обухваћених мером, те 4) оцену о сврсисходности и резултатима примењене мере. Уз коначни извештај који се подноси јавном тужиоцу, орган унутрашњих послова доставља и одређене доказне прилоге: целокупну документацију, која може да буде фиксирана у неколико техничких модалитета - фотографски запис (фотографије), видео, аудио или електронски записи, као и све друге доказе које је применом мере прикупио (чл. 404м ст. 3 ЗКП).

Посебне мере пружања симулованих пословних услуга, склапање симулованих правних послова и ангажовање прикривених иследника се могу предузимати у ограниченом трајању, што значи да се у Законику утврђују максимални рокови трајања ових мера. Примарни максимални рок износи шест месеци. На образложени предлог јавног тужиоца истражни судија може одређену меру продужити и то највише два пута у трајању по три месеца, што значи да укупан максимални рок примењивања неке од оваквих мера, износи дванаест месеци (чл. 504л ст. 3 ЗКП). Структура овог максималног рока је следећа: примарно трајање мере шест месеци, па затим секундарно продужење од три месеца и потом терцијарно продужење за још три месеца (6 месеци + 3 месеца + 3 месеца = 12 месеци). Продужење мере не би смело да буде рутинског карактера, већ за то морају постојати озбиљни разлози, што произлази из карактера ових мера, које представљају значајан

БЕЗБЕДНОСТ

изузетак у односу на класичне начине прикупљања и обезбеђења доказа. Одлука о одређивању (одобравању) и продужењу мере се мора заснивати на два основна параметра, који се свде на оцену неопходности примењивања баш такве мере, што значи да истражни судија приликом одређивања и продужења мере оцењује прво - да ли је примена мере неопходна и друго - да ли би се исти резултат могао постићи на начин којим се мање ограничавају права грађана (чл. 504љ). Оваква оцена истражног судије се заснива на његовој процени свих постојећих и релевантних објективних и субјективних околности које говоре у прилог примењивања оваквих мера, односно обрнуто, указују да би се исти резултати евентуално могли постићи и неким другим мерама које су мање ограничавајућег карактера у односу на људска права. Таква оцена, као и иначе већина сличних процењивања у кривичном поступку, представља фактичко питање, које се од стране истражног судије решава на темељу његовог слободног судијског уверења.

Уколико истражни судија оцени да ли се исти резултат могао постићи на начин који представља мање ограничавање, иначе Уставом па и многим међународноправним актима гарантованих права грађана, он не сме да одобри неку од мера из чл. 504љ ст. 1 ЗКП или да продужи њено трајање. Тада се могу примењивати неке друге кривичнопроцесне мере које су блажег карактера, што представља вид обавезне процесне супституције, теже мере неком другом блажом мером, што је и иначе карактеристично за наш Законик о кривичном поступку, као и многе друге кривичне поступке, као на пример, када је у питању одређивање мера за обезбеђење присуства окривљеног у кривичном поступку. Обрнуто, тек уколико и када истражни судија оцени да је примена баш неке од тих посебних мера неопходна, те да се исти резултат не би могао постићи на начин којим се мање ограничавају права грађана, он може меру одредити, односно одобрити или продужити. С обзиром да истражни судија одлуку о одређивању и продужењу мере доноси на образложени предлог јавног тужиоца, неопходно је да подносилац захтева посебно образложи неопходност примењивања такве мере, те да објасни зашто се исти резултат у конкретном случају не може постићи на начин који би мање ограничавао права грађана.

Престанак примене посебних мера из чл. 504 љ ст. 1 ЗКП се алтернативно одређује на два начина: 1) у вези рока утврђеног одлуком о одобрењу или продужењу мере - када истекне рок на који је мера одређена, те 2) у вези законског основа за предузимање мере, што се пре свега односи на материјални услов за њено одобравање и примењивање - кад престану разлози због којих је конкретна мера била одређена (чл. 404њ ЗКП). Оба момента престанка мере су утврђена алтернативно, што значи да чим се испуни неки од та два основа, примена мере мора да престане. Из карактера ова два алтернативно одређена тренутка престанка мере, произлази да мера максимално траје до истека рока на који је одобрена, али да ће њено трајање и у оквиру тог рока престати оног момента када престану разлози због којих је мера одређена, што у сваком случају представља *questio facti*, који се темељи на свим постојећим релевантним околностима, које слободно цени истражни судија.

ПОДАЦИ КОЈЕ ПРИКУПЉА ПРИКРИВЕНИ ИСЛЕДНИК И ЊИХОВ ДОКАЗНИ ЗНАЧАЈ

С обзиром на њихов доказни значај, постоје две врсте података које прикупља прикривени иследник: 1) они који ће сами по себи, непосредно моћи да представљају доказ у кривичном поступку, када се и ако поступак покрене и 2) подаци који не представљају сами по себи доказ, већ су део сазнања до којих је дошао прикривени иследник, али који ће моћи да добију доказни значај, уколико их током свог исказа у својству сведока, суду презентира сам прикривени иследник. У прву врсту података спадају на пример, писмене исправе које је прикривени иследник прикупио, или фотокопирао, то могу да буду и средства извршења кривичног дела, предмети прибављени извршеним делима, до којих је дошао прикривени иследник и сл. Поред тога, у такве податке спадају и други материјали који могу имати директан доказни значај, односно служити као доказ у поступку, па ту тако спадају и снимци телефонских и других разговора до којих је у складу са својим овлашћењима дошао прикривени иследник. Наиме, он може употребити техничка средства за снимање разговора, те ући у стан и друге просторије, уз испуњење формалног услова, да је то предвиђено наредбом истражног судије (чл. 504њ ст. 5 ЗКП). Поставља се питање односа оваквих начина прикупљања података, са неким другим кривичнопроцесним радњама. Пре свега, када је у питању прислушкивање и снимање разговора, путем употребе одређених техничких средстава, таква могућност у нашем кривичном процесном праву постоји у смислу чл. 232 ЗКП, што је већ објашњено у претходном тексту.

С обзиром на дејство тих правила, мишљења смо да се надзор и снимање телефонских и других разговора у погледу активности прикривеног иследника, може спроводити само уз постојање свих неопходних процесних услова садржаних у одредбама чл. 232 ЗКП, али и чл. 233, што се пре свега односи на формални и материјални услов за предузимање те радње, те правила која се односе на њихов доказни значај у кривичном поступку. Пошто се у одредби чл. 504њ ст. 5 ЗКП спомиње само могућност употребе техничких средстава за снимање *разговора*, прикривени иследник се не може користити за надзор над другим видовима комуникације, односно њихово снимање, где би на пример спадала комуникација путем електронске поште, телефакса и сл. Сами разговори који се снимају могу да буду они који се остварују нормалном, уобичајеном вербалном комуникацијом (смишљеном разменом речи), у затвореном или отвореном простору, или могу бити разговори који се обављају уз коришћење телефона (фиксног или мобилног), односно евентуално, других техничких средстава за пренос људског гласа (на пример, радио веза, тзв. "токи-воки" уређаји и сл.). У Законику о кривичном поступку (чл. 504њ ст. 5) се спомиње само могућност "снимања" разговора, а не и могућност њиховог надзора, односно "прислушкивања" разговора, али смо мишљења да се таква активност ипак подразумева, јер каква је друга сврха снимања, него да омогући прислушкивање. Наиме, циљ оваквих активности и јесте да омогући упознавање са таквим разговорима, а само снимање по правилу и подразумева прислушкивање. На извршан начин, снимање има већи обим од самог прислушкивања, тј. снимање разговора по правилу

БЕЗБЕДНОСТ

обухвата и њихово прислушкивање, због чега би се и могла прихватити концепција да право, односно могућност тајног снимања разговора, обухвата и могућност њиховог прислушкивања (надзора над разговорима), мада би ради постизања већег степена јасноће, те избегавања одређених дилема које би се у пракси могле појавити, било пожељно да законодавац то експлицитно и наведе у Законику о кривичном поступку.

Другу врсту података представљају информације до којих је прикривени иследник дошао током свог притајеног ангажмана у оквиру криминалне организације, тј. током контакта са припадницима организованог криминалитета, који нису материјализованог карактера, у смислу да нису садржани у одређеним исправама, снимцима и сл., већ једноставно представљају сопствено искуство прикривеног иследника, односно оно што је он лично опазио или чуо. Такви подаци могу добити доказни значај, једино уколико их прикривени иследник изнесе у форми исказа, онда када се саслушава као сведок у кривичном поступку. Они подаци који се односе на оно што је он лично током свог ангажовања опазио, представљају део његовог исказа који даје у својству изворног односно непосредног сведока, јер он о њима има директна сазнања, тј. непосредно је повезан са извором сазнања, док подаци који се односе на оно што је он чуо од припадника криминалне организације, односно индиректно сазнао, су део његовог исказа који он даје као деривативни сведок.

ПРИКРИВЕНИ ИСЛЕДНИК КАО СВЕДОК У КРИВИЧНОМ ПОСТУПКУ

Саслушање прикривеног иследника као сведока је *факултативног карактера*, односно оно представља само одређену процесну могућност. У кривичном поступку прикривени иследник може да се појави у процесној улози сведока (чл. 504 њ ст. 4 ЗКП). Мада то у Законику о кривичном поступку није стриктно наведено, сасвим је јасно да се предмет сведочења прикривеног иследника, односи на податке које је прикупио током свог ангажмана у својству прикривеног иследника, а пре формално покренутог кривичног поступка. По логици ствари, део његовог исказа ће се у многим ситуацијама односити на његова индиректна сазнања до којих је дошао током контакта са припадницима организоване криминалне групе, што значи да ће он тада спадати у категорију деривативних сведока (сведоци "по чувењу"), у вези с чим смо већ претходно излагали. Доказни кредибилитет таквих његових исказа (када наступа као деривативни сведок) се цени према општим правилима у складу са начелом слободне оцене доказа и на темељу слободног судијског уверења, али је начелно, увек мањи степен доказног кредибилитета исказа који се односе на посредна сазнања, у односу на оне који у себи садрже непосредна сазнања сведока, па се ово правило мора применити и када је у питању саслушање прикривеног иследника као сведока. Поред тога, део исказа прикривеног иследника у својству сведока у кривичном поступку, се може односити и на објашњавање начина на који је дошао до одређених других доказа, пре свега материјалних (на пример, како је дошао до одређених предмета - средстава извршења кривичног дела, оригиналних докумената или њихових фотокопија и сл.), односно којим је методама и на који начин обављао тајно снимање телефонских и других разговора, те како је ушао у туђи стан и друге прос-

торије, што је све процесно могуће у смислу чл. 504њ ст. 5 ЗКП. Овакви искази прикривеног иследника нису неопходни сами по себи, а чак објашњавање неких "техничких" детаља који се односе на начин прикупљања одређених информација (посебно у вези монтирања прислушних уређаја), није пожељно, односно ти се подаци у многим ситуацијама морају чувати као службена тајна, да би се тако обезбедила њихова ефикасност и у неким будућим случајевима. Таква ће објашњења ипак бити потребна, уколико се појави разумна сумња да је прикривени иследник на пример, "исфабриковао" доказе, односно на други начин злоупотребио своја овлашћења, што све наравно, зависи од процене суда који води поступак.

Када је у питању начин саслушања прикривеног иследника као сведока, законодавац се није упуштао у његово детаљније регулисање, па се у том погледу, примењују општа правила саслушања сведока. Крупан изузетак у односу на општа правила представља правило о тајности идентитета прикривеног иследника као сведока. Саслушање прикривеног иследника ће се обавити тако да се не открије његов идентитет (чл. 504њ ст. 4 ЗКП). Подаци о идентитету прикривеног иследника који се саслушава као сведок, представљају службену тајну (чл. 504 њ ст. 4 ЗКП). Тек ће се у пракси показати у којој је мери могућа ефикасна заштита идентитета прикривеног иследника, уколико се он саслушава као сведок,⁴ а потпуно скривање његовог идентитета у односу на окривљеног и његовог браниоца, може да буде супротстављено елементима права на одбрану. Наиме, окривљени и његов бранилац морају да се упознају са идентитетом сведока (што је правило и у већини упоредних кривичних поступака), односно морају имати прилику у кривичном поступку да то своје право остваре, јер само тако могу успешно да остварују своју функцију одбране. Ово се конкретно, своди на могућност да евентуално доводе у питање доказни кредибилитет исказа сведока, на темељу особина његове личности, односно његове прошлости, што би могло да утиче и на доказну веродостојност његовог исказа (ако је нпр. и само лице из криминалног милѐа, или је имао одређене криминалне контакте, или је чак осуђивано за кривично дело давања лажног исказа и сл.), за шта је *conditio sine qua non* да буду упознати са идентитетом сведока.

Наравно, окривљени и његов бранилац немају право априорног сумњичења сведока да ће свакако давати лажан исказ, нити га таквом оценом његове личности и релевантних података из његове прошлости, смеју вређати или неаргументовано оптуживати, а од таквих напада суд је сведока дужан и да доследно штити, али се њима свакако не може одузети право образложеног истицања битних околности које према њиховом мишљењу могу реално довести у питање доказну веродостојност исказа конкретног сведока. Међутим, не може се говорити о "конкретном сведоку", нити има битних елемената за његову конкретизацију, уколико његов идентитет није познат. Наравно, тешко је основано претпоставити да би се као прикривени иследник могло појавити лице таквих особина, односно прошлости, које би

⁴ Додатне нормативне могућности заштите прикривеног иследника ће наступити када буде усвојен, те ступи на снагу Закон о заштити учесника кривичног поступка, али ће се и тада наравно, тек у пракси показати који су облици заштите реално оствариви и колико су они заиста ефикасни.

БЕЗБЕДНОСТ

на објашњен начин, довеле у питање доказну веродостојност његовог исказа, али се таква могућност не може никада априорно ни искључити, а чињеница је да окривљени и његов бранилац, односно одбрана окривљеног уопште, тиме што није упозната са идентитетом сведока, добија основ за тврдњу да на тај начин не може у потпуности да користи своја иначе гарантована процесна права. Поред овога, чак би окривљени и његов бранилац могли да истичу и одређене формалне приговоре у односу на сведочење лица чији идентитет није познат. Они би могли на пример, да тврде да је у питању лице које је законски искључено од могућности сведочења, односно могли би да буду незадовољни тврдњом суда да се не ради о тој категорији лица, јер сами немају могућност да се у то поуздано увере, с обзиром да је за њих идентитет сведока непознат. Тиме што је у обавези да идентитет овог сведока чува као службену тајну, суд практично и нема могућности да увери окривљеног и његовог браниоца да се не ради о лицу које је искључено од сведочења.

ОДРЕЂИВАЊЕ ПРИКРИВЕНОГ ИСЛЕДНИКА - ЊЕГОВА ПЕРСОНАЛНА КОНКРЕТИЗАЦИЈА

Као што је то већ претходно објашњено, ангажовање прикривеног иследника одобрава својом писменом и образложеном наредбом истражни судија, на захтев јавног тужиоца (чл. 504љ ст. 1 и ст. 2 ЗКП), што и представља *формални услов* за активирање - с једне стране, овог посебног и врло специфичног субјекта преткривичног и касније евентуално, кривичног поступка, али с друге стране, и за одобрење прикупљања доказа на неке посебне начине, те употребом посебних метода и средстава, који иначе нису карактеристични за већину других ситуација, или су чак недопуштени, односно забрањени. Даље прецизирање у односу на лице (*персонална конкретизација*), која ће преузети улогу прикривеног иследника, је препуштена органима унутрашњих послова, односно одговарајућем облику функционалне полицијске надлежности. Надлежност за одређивање прикривеног иследника може да буде: 1) примарна и 2) супсидијарна. Прикривеног иследника *примарно* одређује министар надлежан за унутрашње послове, а *супсидијарно*, њега може одредити и друго лице, које је овластио министар надлежан за унутрашње послове (чл. 504њ ст. 1 ЗКП).

У Законику о кривичном поступку се не уређује на детаљнији начин стручни профил прикривеног иследника, мада сматрамо да није спорно да се мора радити о лицу које је добро обучено за сложене и опасне задатке који га очекују, те да то лице (ради обезбеђења да његов исказ, ако буде саслушан као сведок, може у кривичном поступку постићи неопходан степен доказног кредибилитета), не сме да буде особа из криминалне средине. Немогућност да у улози прикривеног иследника наступи особа из "криминалне средине", а што би се правно морало уобличити тако да прикривени иследник не може да буде лице за које постоје основи сумње да је и само учествовало у извршењу кривичног дела у погледу чијег разјашњавања и доказивања је потребно ангажовање прикривеног иследника, или је извршило друго слично или истоврсно кривично дело, представља још једно дистинктивно обележје прикривеног иследника у односу на сведока сарадника, или тзв. "покајнике"

и сличне сведоке, који постоје у неким другим кривичним поступцима. Чини се да је законодавац скоро подразумевао да лице које потиче из криминалне средине не би могло бити прикривени иследник, што је и логично с обзиром да сам појам "иследник", подразумева да се ради о особи која је пре свега полицајац, или обавља неке друге послове сличне полицијским, па да то стога и није навео у законским одредбама. Мишљења смо да би таква искључујућа норма, ради спречавања злоупотреба у пракси, те отклањања могућности за компромитовање активности прикривеног иследника, ипак морала да буде садржана у Законику о кривичном поступку.

У односу на конкретно стручно и кадровско профилисање могућег прикривеног иследника, законодавац се ограничава само на одређивање у општем смислу која лица могу да буду прикривени иследници и то искључиво према критеријуму врсте послодавца код кога су запослени, односно врсте субјекта који их запошљава. При том, као што смо већ објаснили, законодавац пропушта да одреди, према било ком критеријуму, која лица не могу да се ангажују као прикривени иследници. Прикривени иследник може да буде лице запослено у државним органима (чл. 504њ ст. 2 ЗКП). Може се основано претпоставити, да ће у пракси, као прикривени иследници да се првенствено појављују полицајци, дакле лица запослена у Министарству унутрашњих послова, или лица запослена у неким другим државним органима, али која су, захваљујући свом стручном профилу, стеченом искуству и другим сличним квалитетима, подобна да делују као прикривени иследници. То би могли да буду и бивши полицајци, или чак, полицајци у пензији, односно пензионисани припадници одређених обавештајних структура, или уопште, њихови бивши припадници, а што би се свакако, ипак морало прецизирати и у одговарајућим подзаконским актима.

У вези са овим, у нашој се теорији истиче да је потребно изменити Законик тако да прикривени иследник може бити само службеник полиције, како би се избегла свака могућност да се у том својству ангажује лице из криминалне средине (Лазин, 2004:494). Делимично прихватајући наше претходно истакнуто решење овог питања (Шкулић, 2003:391-392), Лазин превиди да оно није уже, него је напротив, обухватније и комплетније од онога за које се сам залаже, те да оно с једне стране, елиминише могућност да као прикривени иследници наступе лица из криминалног миљеа, а с друге стране, омогућава стварање шире кадровске базе за ове врло специфичне и захтевне задатке. Наиме, ми и сами сматрамо да ће пре свега активни полицајци деловати као прикривени иследници, али не видимо зашто би од тога били апсолутно изузети припадници других безбедносних структура, па у неким ситуацијама и полицајци који више нису активни, али се могу ангажовати у *ad hoc* смислу, уз већ истакнуто ограничење да не смеју имати криминалну прошлост и то пре свега у вези дела које истражују, а при том је већ у самом Законику прописано да се мора радити о службеницима државних органа, па се на тај начин, комбинацијом тих услова (постојећих и наших у *de lege ferenda* смислу), практично искључује могућност да се у својству прикривеног иследника појаве лица из криминалне средине.

НЕМОГУЋНОСТ ДЕЛОВАЊА ПРИКРИВЕНОГ ИСЛЕДНИКА У СВОЈСТВУ "АГЕНТА ПРОВОКАТОРА"

Прикривени иследник не може деловати као "агент провокатор", јер је забрањено и кажњиво да он подстиче на извршење кривичних дела (чл. 504њ ст. 3 ЗКП). Чињеница је да се у нашој пракси фактички понекад користи провоцирање на вршење кривичног дела, пре свега када је у питању кривично дело примања и давања мита, али да се "давалац" мита који је по налогу полиције дао мито ономе који га је тражио, уз нпр. претходно обележавање новчаница, организовање присмотре и сл., потом кривично не гони за дело давања мита, већ се, уколико дође до покретања кривичног поступка, само појављује у улози сведока. Такође, у пракси се дешава да полиција сазна да одређено лице на пример, тргује дрогом или нелегално производи и пушта у промет психоактивне супстанце, па онда организује акцију где се припадник полиције појављује као купац, а онда непосредно пред реализацију такве пословне "трансакције", или док је она у току, долази до лишавања слободе продавца дроге. Касније, ако дође до кривичног поступка, полицајац "купац" се евентуално позива као сведок, мада је било и случајева да је полиција подносила кривичну пријаву против продавца наркотика, а да се у њој уопште није спомињао "купац", а ако би се то питање у поступку и постављало, тврдило се или да намеравање "куповине" није ни било, или чак, да је "купац" побегао. Овакво решење, мада има јасно криминално-политичко оправдање, није стриктно у складу са законом и ми смо се стога и заложимо за стварање законске регулативе која би се односила на могуће провоцирање извршења одређеног кривичног дела и то пре свега кривичних дела корупције, те деликата везаних за трговину дрогом и сличних кривичних дела, као што је нпр. трговина оружјем, те уопште кривичних дела из сфере организованог криминалитета, али такође и тероризма. Наиме, таква су решења данас позната и у другим законодавствима, а чак се по правилу повезују с делатношћу прикривеног иследника и сличних форми притајеног полицијског деловања.

У прилог става да наше право ни иначе не омогућава деловање у својству "агента провокатора" може се навести: "Спорна је ситуација када је умишљај лица које врши радњу подстрекавања управљен на то да извршилац само започне радњу извршења с циљем његовог хватања на делу пре него што га доврши, због лакшег доказивања дела. Реч је наиме, о коришћењу тзв. агената провокатора у сузбијању одређених посебно опасних облика криминалитета (нпр. тероризам, илегални промет дрогом и др.), што је у неким земљама, под одређеним условима, дозвољено. Остављајући по страни питање колико је овај облик борбе против криминалитета прихватљив са аспекта слобода и права грађана, полазећи од одредаба о саучесништву и подстрекавању, аргумент да агент провокатор није хтео да извршилац проузрокује последицу не искључује његову кривичну одговорност као подстрекача, нарочито у случају ако дође до довршења дела. Ни чињеница да мотив агента провокатора није криминалан не може искључити његову кривичну одговорност, већ се може узети у обзир само приликом одмеравања казне." (Стојановић, 1999: 52).

Провоцирање на извршење кривичног дела је у свету посебно везано за деликте у вези злоупотребе наркотика, односно њихов нелегалан промет,

али такође и за друга дела која укључују кријумчарење и незакониту трговину одређеном робом, као на пример, нелегалан промет оружја. У САД се у ту сврху користе полицајци на посебном тајном задатку, тј. учесници у специјалним тајним операцијама - тзв. *undercover агенти*, што је у основи веома слично прикривеном иследнику (истражитељу) кога познају европска законодавства. Међутим, у САД је за овакве сврхе могуће коришћење и полицијских доушника (информатора), који се у сарадњи са полицијом некада опремају и уређајима за прислушкивање, па се онда и тонска трака користи као доказ. У том погледу су нпр. карактеристичне активност DEA (*Drug Enforcement Administration*), посебне америчке организације која се бави сузбијањем нелегалне трговине наркотицима, а при том њени агенти делују како на тлу САД, тако и широм света, те при том користе како све стандардне полицијске методе, тако и начине деловања, који су више карактеристични за тајне обавештајне службе, а који су у њеном раду чак претежнији.

Поред тога, DEA је у оквиру САД надлежна и за контролу супстанци које се налазе у легалном промету, али је тај промет под посебним надзором, с обзиром да се те материје, као што су морфијум, метадон и барбитурати, могу користити и као наркотици, односно као база за производњу одређених психоактивних супстанци (Abadinsky, 1999: 436-437). DEA је у основи усмерена на промет дроге и то тако да се она упушта у њену куповину и уништавање, или је купује контролисано, односно њени агенти нуде куповину, да би тако доказали криминалну активност продаваца, а такође "купује информације" од информатора из криминалног миљеа, док сами агенти радије избегавају хапшење лица умешаних у нелегални промет наркотика, док се не створе услови за заплону веће количине дроге, или хапшење високо ранжираних криминалаца умешаних у дистрибуцију наркотика, или обоје (Queens, 1978:43). Другим речима, једна од редовних активности агената ове америчке службе је *провоцирање* (подстицање или подстрекавање) на вршење кривичног дела, да би се тако доказала криминална активност лица која прихвате такву "понуду". Метафорично изражено, тим лицима се у оквиру полицијске провокације нуди својеврстан "мамац". С обзиром да полицајци у законодавствима која одобравају коришћење агената провокатора, поступају у складу са законским овлашћењима која имају, то значи да у кривичноправном смислу не могу да одговарају као подстрекачи на кривично дело, односно као извршиоци одређеног кривичног дела.

Обрнуто од претходно изнетог примера из компаративног права, ако би прикривени иследник супротно забрани из чл. 504њ ст. 3 ЗКП, подстицао неко лице на вршење кривичног дела, он би могао кривично да одговара, без обзира што је евентуално деловао у оквиру свог задатка, тј. у својству прикривеног иследника, јер би тиме прекорачио своја овлашћења, те прекршио изричиту законску забрану. Подстицање на извршење кривичног дела се у овом случају практично може поистоветити са подстрекавањем у смислу кривичног права (чл. 23 ст. 1 ОКЗ), тако да се ради о било којој радњи којом се умишљајно изазива или учвршћује одлука код другог лица да изврши кривично дело. Његова кривична одговорност би се тада заснивала на општим правилима кривичног права, а његова улога у кривичном делу које је учинио би постојала у два облика: 1) могао би да одговара као извршилац одређеног кривичног дела у ситуацији да само подстрекавање представља

БЕЗБЕДНОСТ

посебно кривично дело, односно када је његова радња подстицања на извршење кривичног дела истовремено радња извршења одређеног дела; 2) могао би да одговара као подстрекач и то у два модалитета: а) ако је дело на које је подстицао извршено и б) уколико дело на које је подстицао није извршено, када би одговарао за неуспело подстрекавање, ако се радило о кривичном делу за које се по закону може изрећи казна затвора преко пет година или тежа казна (чл. 23 ст. 2 ОКЗ).

ЧИЊЕЊЕ КРИВИЧНОГ ДЕЛА ОД СТРАНЕ ПРИКРИВЕНОГ ИСЛЕДНИКА, УЗ ПОСЕБАН ОСВРТ НА КРИВИЧНОПРАВНУ ПРОБЛЕМАТИКУ КРАЈЊЕ НУЖДЕ

С обзиром да је, као што смо то претходно објаснили, изричитом законском нормом забрањено да прикривени иследник подстиче на извршење кривичног дела (чл. 504њ ст. 3 ЗКП), он никако не може деловати као подстрекач, односно, уколико би тако поступио, изложио би се кривичном гоњењу и кажњавању, али се поставља питање да ли он у оквиру свог ангажмана може извршити кривично дело, односно учествовати у његовом извршењу као саизвршилац, или помоћи да се дело изврши. Могло би се с једне стране, поћи од полазне основе да ако законодавац забрањује подстрекавање, тим пре забрањује и чини кажњивим извршилаштво и саизвршилаштво (јер се подстрекач кажњава исто као и да је извршио кривично дело), па и помагање - које је лакши облик саучесништва у ужем смислу, јер се помагач кажњава као да је сам извршио дело, али се може и блаже казнити. Могло би се поћи и од става, да уколико ово питање није изричито решено правилима ЗКП, која се односе на одговарајућу стриктну забрану у односу на прикривеног иследника (као што она постоји у погледу подстицања на извршење кривичног дела), мора се решавати према општим правилима кривичног права. Нама се чини да ово друго схватање има више оправдања, али да је питање иначе веома компликовано, а у светлу улоге коју има прикривени иследник и изузетно осетљиво.

Уколико прикривени иследник изврши, односно учини (као извршилац, саизвршилац, подстрекач или помагач) кривично дело, невезано са својим ангажманом у својству прикривеног иследника, то питање се наравно, решава према општим правилима и ту у суштини нема никаквих специфичности. До овакве ситуације би дошло ако лице током свог деловања у својству прикривеног иследника и под промењеним идентитетом учини неко кривично дело, али без везе са његовим професионалним ангажманом у својству прикривеног иследника у односу на организовану криминалну групу, односно ради откривања, доказивања или спречавања кривичног дела организованог криминала, због чега је и дошло до његовог ангажмана. Међутим, слично као што смо то већ објашњавали у вези правила из немачког кривичног поступка, може се поставити питање како поступити уколико је прикривени иследник учинио кривично дело, да би тиме спречио откривање његове улоге и идентитета. На пример, учествује у извршењу изнуде, јер би одбијањем да буде учесник у извршењу тог дела, открио своје право својство, или чак изврши и неко теже кривично дело, нпр. убиство и сл. Такође је могућа и ситуација која би се у пракси вероватно чешће могла дешавати, да прикривени иследник не учини ништа у циљу спречавања одређеног кривичног

дела, да тиме не би открио своју улогу. Мишљења смо да се обе ове ситуације, а посебно она прва, када сам прикривени иследник директно учествује у извршењу кривичног дела, односно извршава га, могу решавати једино у складу са општим правилима која се односе на крајњу нужду, а што се на сличан начин решава и у немачком кривичном праву (Schönke, Schröder, 2001:655)

То значи да прикривени иследник не чини кривично дело уколико је одговарајућу радњу којом је прозроковао кривичноправно релевантну последицу, предузео да би тиме од себе или другог отклонио истовремену нескривљену опасност која се на други начин није могла отклонити, а при том учињено зло није веће од зла које је претило. Такође, сходно општим правилима, ако прикривени иследник изазове опасност из нехата, или прекорачи границе крајње нужде, он се тада сматра учиниоцем кривичног дела, али се може блаже казнити, а ако је до прекорачења дошло под особито олакшавајућим околностима, он може да буде и ослобођен казне. Међутим, овде се може поставити питање да ли је прикривени иследник био дужан да се изложи опасности, јер "нема крајње нужде ако је учинилац био дужан да се излаже опасности"? На први поглед се чини неспорним да прикривени иследник, који је по професији полицајац, свакако има дужност излагања опасности. То тако и јесте у другим уобичајеним случајевима, али сматрамо да се та дужност не односи на ситуацију у којој се он налази током свог тајног ангажмана у криминалној средини.

С једне стране, ни дужност излагања опасности није апсолутна, те тако она не постоји ако је у односу на лице које је дужно да се излаже опасности, било сасвим извесно да ће доћи до његове смрти.(Стојановић, 2004:171). Поред тога, прикривени иследник своју дужност излагања опасности примарно испуњава тиме што делује прикривено у оквиру саме групе, он тада нема и додатну дужност мимо онога што је његов примарни задатак, уколико би испуњењем такве дужности произвео тешке последице и то не само што би захваљујући томе била откривена његова права улога, већ и што би се тако лично изложио додатној опасности по живот и тело. Та *додатна опасност*, мада произлази из професионалног ангажмана прикривеног иследника, суштински превазилази његову професионалну дужност. Наравно, у оваквој процени треба бити веома опрезан, тако да начелно, прикривени иследник мора да буде свестан да не поседује никакав посебан законски основ који би му омогућавао да током свог прикривеног деловања, некажњено врши кривична дела. Међутим, обрнуто, он такође треба да поседује и свест да ако у неком крајње изузетном случају, буде приморан да ипак изврши (учини) кривично дело, што би било важно пре свега, уколико би му у супротном био директно угрожен живот, или уколико је његов задатак од велике важности за спасавање живота или здравља људи, неће бити рутински кривично гоњен, већ ће се имати у виду све околности у којима је дело учињено, те ће се применити правила која се односе на крајњу нужду, уколико су за то испуњени потребни законски услови. Ово пре свега важи за ситуацију у којој је потпуно извесно да би одређена последица наступила чак и да се прикривени иследник уздржао од учествовања у извршењу кривичног дела, а да би тада, уз то била откривена и његова улога, те би захваљујући томе он сам био убијен или тешко телесно повређен, а његов задатак самим тим

БЕЗБЕДНОСТ

неуспешно окончан. С обзиром да се у пракси ипак може тумачити и да је прикривени иследник дужан да се излаже опасности, када не би дошла у обзир примена правила о крајњој нужди (осим у случајевима када је према околностим случаја било сасвим извесно да би у супротном, он изгубио живот), сматрамо да би било добро да се ово питање регулише законским правилима.

У нашој теорији постоји и схватање које апсолутно искључује могућност да прикривени иследник изврши (учини) кривично дело, односно елимише могућност да се он позива на поступање у крајњој нужди (Лазин, 2004:495). Овакво резонување је потпуно неоправдано и то из неколико основних разлога:

1) Начелно се не може прикривеном иследнику ускратити једно право које иначе припада свим грађанима, јер уколико било ко може учинити кривично дело ради отклањања од себе или другог, истовремене и нескривљене опасности, која се на други начин није могла отклонити, а при том, учињено зло није веће од зла које је претило, онда то право свакако има и прикривени иследник;

2) Није засновано ни на логици, али ни на елементарној етици, директно поистовећивање ангажмана прикривеног иследника са његовом кривицом за настанак опасности, па се из чињенице да "прикривени иследник свесно улази у криминалну организацију", те да је "свестан да може доћи у ситуацију да изврши кривично дело ако то од њега захтевају чланови организације", не може, односно не сме изводити закључак да је он евентуално крив за тако насталу опасност, као што то чини цитирани аутор (Лазин, 2004:495-496), када каже: "...па је зато питање да ли је таква опасност нескривљена". Није се прикривени иследник у тој улози нашао из неког свог авантуризма, нити је он то учинио "тек тако забаве ради", или из било ког другог сличног разлога, већ он делује у складу са законским решењем, те у циљу извршења свог задатка усмереног на откривање, доказивање или спречавање кривичног дела организованог криминала, па стога **не може бити ни говора** о некој **"његовој кривици"** за наступање опасности;

3) Није тачно да аутоматски, када је реч о ангажману прикривеног иследника не постоји *истовременост* опасности. Наиме, цитирани аутор (Лазин; 2004:495) у основи непотпуно, а суштински сасвим некоректно цитира један наш монографски рад (Шкулић, 2003:407), наводећи могућност да прикривени иследник изврши кривично дело јер је његов задатак од велике важности за спасавање живота или здравља људи, па тада неће бити рутински кривично гоњен, те истичући да у таквом случају, не постоји истовременост опасности. Наиме, такав разлог је начелног карактера и он неспорно може да постоји, али он при том не мора бити и није основни и једини разлог за поступање прикривеног иследника у крајњој нужди, што ми и иначе јасно објашњавамо у раду на који се Лазин позива (Шкулић, 2003:407), када наводимо: "...уколико би му у супротном био директно угрожен живот..." Мора се дакле, имати у виду да би неизвршењем кривичног дела прикривени иследник пре свега себе директно изложио опасности, јер би откривањем свог правог идентитета, односно своје праве улоге, тиме што би одбио да изврши кривично дело, он не само угрозио свој задатак (када би се могло

расправљати о непостојању услова истовремености опасности), већ би се тиме сам изложио опасности и ту би се по правилу, радило о непосредној опасности по живот, а тада би свакако постојала истовременост као услов за крајњу нужду. Поред тога, истовременост би, зависно од конкретних околности, могла постојати и ако би се она односила на друга лица, односно нека друга у кривичноправном смислу заштићена добра, што би се морало ценити с обзиром на све релевантне околности у и складу са општим кривичноправним правилима која се односе на крајњу нужду, те нема никаквог разлога, да се као што то чини цитирани аутор (Лазин, 2004:493), априорно искључује могућност постојања истовремене опасности, а при том не треба заборавити да се у судској пракси (што је прихваћено и у актуелном предлогу новела нашег кривичног законодавства), истовременост схвата у ширем смислу, па се под њом подразумева и опасност која непосредно предстоји (Стојановић, 2004:170).

ЗАКЉУЧНА РАЗМАТРАЊА

Институт прикривеног иследника има своје оправдање и њиме се могу постићи корисни ефекти у сузбијању организованог криминалитета. Међутим, наша постојећа законска регулатива би морала у односу на ово питање да буде додатно преиспитана, како у погледу отклањања неких постојећих правно-техничких аномалија, тако и у односу на нека суштинска питања, што смо већ образложили претходним излагањима, те истакли и одређене предлоге у *de lege ferenda* смислу. Посебне истражне технике у које спада и ангажовање прикривеног иследника имају своје оправдање само уколико се користе у изузетним случајевима и то пре свега у односу на оне облике криминалитета, који се због неких својих феноменолошких карактеристика, тешко могу сузбијати искључиво класичним кривичнопроцесним и криминалистичким методама. Поље примене специјалних истражних техника неминовно мора бити релативно уско, јер је само у таквом случају могуће постићи неопходну ефикасност. Конкретна успешност прикривеног иследника зависи не само од нормативних решења садржаних у Законику о кривичном поступку, већ пре свега, од потребе да се као прикривени иследници користе изузетно квалитетно обучени појединци, а да се при том, свим расположивим средствима гарантује њихова безбедност приликом извршења тих веома ризичних задатака. Наиме, неуспех прикривеног иследника, а нарочито његово утромавање, или чак губитак живота на задатку, не само да представља трагичан исход конкретне мисије, већ директно доводи у питање и све будуће ангажмане сличне врсте, што онда може призвести штетне последице не само на конкретном тактичком плану, већ и у ширим стратегијским оквирима борбе против организованог криминалитета.

Питање чињења кривичног дела од стране прикривеног иследника, а које не представља подстрекавање на извршење кривичног дела, што му је изричитом законском нормом забрањено,⁵ се може успешно решавати применом општих кривичноправних правила о крајњој нужди, у погледу чега

⁵ У обзир долази (са)извршилаштво и помагање, а по логици ствари би се могло очекивати да се у криминалној организацији прикривени иследник чак и на одређени начин "тестира" тиме што би се од њега тражило да учествује у неком кривичном делу.

БЕЗБЕДНОСТ

већ постоје и одређени узори у пракси развијених држава, тако да то питање по нама уопште није спорно, јер оно што је допуштено било ком грађанину, не може бити ускраћено ни прикривеном иследнику. Поред тога, иако је питање коришћења агента провокатора у основи веома деликатно и скопчано не само са бројним кривичноправним проблемима, већ и неким озбиљним етичким дилемама (Roxin, 1998:64-65), оно би се ипак морало разматрати у некој од предстојећих реформи нашег кривичног процесног законодавства, јер је са становишта праксе неспорно да се нека кривична дела и то пре свега, различити облици корупције, те кривична дела која се односе на промет забрањених психоактивних супстанци, али и оружја, што може бити повезано и са тероризмом, те другим тешким кривичним делима и тсл., не могу у многим ситуацијама успешно откривати, разјашњавати и доказивати, а да се при том, у неким случајевима не користи симулована "понуда", односно "прихватање понуде", чији је предмет одређена криминална трансакција, а што се онда у основи, своди на "навођење на извршење кривичног дела", односно подстрекавање у кривичноправном смислу. Основни аргумент за регулисање овог питања се не заснива само на констатацији да такви облици "провокације" на извршење кривичног дела постоје у многим страним законодавствима, већ на неспорној чињеници да се такве форме поступања већ годинама појављују и у нашој пракси, али се то питање при том решава, кроз одређено врло широко тумачења такве кривичноправне ситуације, на темељу констатовања да лице које је подстрекавало на извршење кривичног дела, то није чинио у циљу извршења кривичног дела, односно његов умишљај није био управљен на извршење кривичног дела, већ је својом радњом, а по правилу у договору са полицијом, само омогућио доказивање другог кривичног дела. Овакво резонување ни у теоријском, али ни у практичном смислу не представља "чисто", па ни у кривичноправном, али ни у криминално-политичком смислу адекватно решење, односно ради се о решењу које изазива веома озбиљне дилеме, па то представља и додатни разлог да се то питање ипак стриктно регулише у самом Законику о кривичном поступку и то уз његово правно-техничко повезивање са нормативном регулативом која се односи на прикривеног иследника.

ЛИТЕРАТУРА:

1. Abadinsky, H., (1990), *Organized Crime*, Chicago, "Nelson Hall".
2. Бановић, Б., Кесић, Т., Лајић, О. (2005), *Улога полиције у преткривичном и претходном кривичном поступку према новом Законику о кривичном поступку*, Ново кривично законодавство Србије, научни скуп, Копаоник, "Удружење за кривично право Србије".
3. Barrett, J. L., jun. (1997), *Strategie und Technologie, Erfahrungen US-amerikanischer Strafverfolgungsbehörde bei der Bekämpfung der Organisierten Kriminalität*, Wiesbaden "Bundeskriminalamt".
4. Beulke, W. (2000), Heidelberg, *Strafprozeßrecht*, "C. F. Müller Verlag".
5. Brodtag, W. D., (2001), *Kriminalistik - Grundlagen der Verbrechensbekämpfung*, Stuttgart, München "Richard Boorberg Verlag".

6. Gropp, W., Huber, B., (2001), *Rechtliche Initiativen gegen organisierte Kriminalität*, Freiburg, "Max-Planck-Institut für ausländisches und internationales Strafrecht".
7. Hellmann, U., (1998), *Strafprozeßrecht*, Берлин, Хеиделберг, "Спрингер".
8. Koriath, G., (1996), *Verdeckte Ermittler - Ein europaweit taugliches Instrument*, Heidelberg, "Kriminalistik", No 8-9/96.
9. Лазин, (2004), *Прикривени иследник у кривичном поступку*, Београд, "Правни живот", бр. 9, "Удружење правника Србије".
10. Meyer, J., (1999), *Verdeckte Ermittlungen*, Heidelberg, "Kriminalistik", No 1/99, ,
11. Kühne, H. H. (1999), *Strafprozeßrecht - Ein Lehrbuch zum deutschen und europäischen Strafverfahrensrecht*, Heidelberg "C. F. Müller Verlag".
12. Koriath, G., (1996), *Verdecter Ermittler - Ein europaweit taugliches Instrument*, Heidelberg, "Kriminalistik", No 8-9/96.
13. Pfeiffer, G., (2003), *Karlsruher Kommentar zur Strafprozessordnung und zum Gerichtsverfassungsgesetz mit Einführungsgesetz*, München, "Verlag C. H. Beck".
14. Roxin, C., (1998), *Strafverfahrensrecht*, München, "Verlag.C. H. Beck".
15. Schmidt-Sommerfeld, C., (2001), *Verdeckte Ermittlungen bei der Rauschgiftbekämpfung*, Heidelberg, "Kriminalistik", No 7/01.
16. Schönke, A., Schröder, H., (2001), *Strafgesetzbuch - Kommentar*, "Verlag C. H. Beck".
17. Storbeck, J., (1996), *EUROPOL - Probleme und Lösungen*, Heidelberg, "Kriminalistik", No. 1/96.
18. Стојановић, З., (1999), *Коментар КЗ СРЈ*, "Савремена администрација".
19. Стојановић, З. (2004), *Кривично право - општи део*, "Јустинијан".
20. Шкулић, М., (2003), *Организовани криминалитет - појам и кривичнопроцесни аспекти*, Београд, "Досије".
21. Queens, T. J., (1978), *The Investigators*, New York "Basic Books".

UNDERCOVER AGENT - LEGAL SOLUTION AND SOME CONTROVERSIAL QUESTIONS

Abstract: Basic phenomenological features of the organised crime demand application of special investigative techniques. Similar as in the other contemporary criminal procedures legislation, according to the provisions of the Serbian Criminal Procedure Code, there is a legal possibility for the engagement of the undercover agent, under the same conditions for the simulated business transactions and simulated legal services, too. The author concludes that there is a strictly legal prohibition for the undercover agent to incite intentionally another to commit a criminal offence, i.e. the undercover agent may not influence like an agent provocateur. The question of the committing a criminal offence by the undercover agent in by other situations, can be only solved in connection with the general criminal law rules about the extreme necessity and an act which is committed in extreme necessity is not a criminal offence.

Key words: Undercover agent; Criminal Procedure; criminal offence committed by the undercover agent; extreme necessity.

Доц. др Миле МАТИЈЕВИЋ,
Висока школа унутрашњих послова, Бања Лука

ПРИМЕНА ГЕОГРАФСКОГ ПРОФИЛИРАЊА У ОТКРИВАЊУ УЧИНИЛАЦА СЕРИЈСКИХ КРИВИЧНИХ ДЕЛА

Резиме: Географско профилирање представља врсту профилирања, које поред значајних карактеристика психолошког профилирања, има битне садржаје тзв. географије понашања лица.

Наиме, полазећи од чињенице да свако лице, било да се ради о жртви или учиниоцу кривичног дела има своје географско подручје, живота, рада, кретања, географско профилирање се заснива на аналитичком проучавању могућности ефикаснијег трагања за учиниоцима серијских кривичних дела на основу тих карактеристика.

У раду ће се истаћи основна теоријска схватања о овој релативно новој помоћној аналитичко-истражној методи у откривању серијских злочинаца, као и нека инострана искуства и резултати истраживања.

Кључне речи: Профилирање, географско профилирање, географија понашања, географија злочина, серијски злочин.

ПОЈАМ И ПРИМЕНА ГЕОГРАФСКОГ ПРОФИЛИРАЊА

Под географским профилирањем¹ подразумева се поступак утврђивања релевантних веза између просторног распореда извршених кривичних дела и психолошких модела понашања појединих типова криминалаца који се тичу пре свега, селекције жртава и избора локације за остварење криминалног напада.²

Метода се заснива на графичком приказивању и повезивању локација извршења кривичних дела на основу чега се врши анализа, покушава утврдити центар криминалних активности, да би се на основу тога планирале верзије о вероватном месту живљења непознатог учиниоца.

¹ Симоновић Б., Криминалистика, Крагујевац, Правни факултет 2004, стр. 57.

² <http://www.ecricanada.com/geopro/>

Примењује се математичко моделирање и израчунавање могућих локација задржавања, кретања или становања непознатог учиниоца са циљем његовог лоцирања, откривања и хапшења.³ Полазимо од претпоставке да учинилац не бира случајно место извршења кривичног дела већ да је тај избор условљен разним приликама, мотивацијом учиниоца, његовом покретљивошћу и могућношћу да опази тј. лоцира конкретне објекте напада и потенцијалне жртве. Географска анализа се врши на основу минималног броја информација и њеном применом се остварују нови видици и перспективе у криминалистичком планирању и прогнозирању.

Примена географске предвидљивости најбоље се види кроз дефиницију Хариса (Harris, T. 1988), који наводи: Предвидљивост у зависности од степена поузданости је можда највреднији производ било којег научно-друштвеног истраживања.⁴

Сама техника психо географске карактеризације у вези са територијалном анализом и бихевиоралним типовима криминалаца, подразумева примену низа метода и техника, које се односе на анализу удаљености, демографске анализе подручја, психологију средине и окружења, географско информационе системе, анализу места злочина, психолошко криминалистичку карактеризацију и сл.

Кључни или основни услов за очекивање успеха у реализацији модела географског профилирања налази се у неопходности извршења детаљне анализе кривичних дела на једном простору, да би се на основу тога утврдила кривична дела која је извршио највероватније један учинилац. До таквих закључака најчешће се може доћи на основу упоређивања начина извршења кривичног дела (МОС), као и по другим карактеристикама које нам дају за основаност сумњања, да је та кривична дела вероватно извршио исти учинилац у оквиру серије извршених кривичних дела.

На основу повезивања карактеристика извршених кривичних дела, тј. пронађених трагова на лицу места, и њихове анализе, узимајући у обзир и временску компоненту извршења кривичних дела, сачињавају се **верзије о животном простору извршиоца**. У овој фази гео-форензичке анализе покушавају се реконструисати путање кретања извршиоца као и жртве, пре извршења кривичног дела, али посебно и извршиоца кривичног дела након његовог извршења. Неопходно је уложити максималан напор за сачињавање скице комплетних путних праваца свих лица која имају непосредно или посредно учешће у конкретном кривичном делу. У анализу се уводе подаци о регистрованим извршиоцима истоврсних кривичних дела који живе на конкретном простору, сачињавају се листе сумњивих лица, одређују територије у којима треба укључити грађане ради пружања помоћи и прибављања потребних информација и др.

³ Техника примјењује различите методе: истраживање удаљености лица места кривичног дела од места живљења и кретања криминалаца одређене врсте, демографску анализу, психологију окружења, анализу простора (landscape analysis) географске информационе системе, анализу становништва и психолошко профилирање личности учиниоца. <http://www.investigativepsych.com/geoprofile.htm>

⁴ Harries, K. D. The geography of American crime and justice, New York, McGraw, 1974. године.

БЕЗБЕДНОСТ

Географским профилирањем оптимизује се оперативна делатност тако што се одређују највероватније локације на којима треба трагати за учиниоцем. Применом научних критеријума умањује се ефекат случајности и неизвесности у потрази за њим. Успешност методе се у сваком конкретном случају процењује на основу (процентуалног) односа између укупне зоне обухваћене криминалним нападима и површине зоне које су се највећим степеном вероватноће процењене као зоне од којих треба поћи у потрази. Уколико је проценат мањи, и уколико је циљани регион означен под мањим бројем, утолико је географско профилирање у већој мери фокусирано (оптимизовано). Откривањем учиниоца добија се дефинитивна потврда о успешности профилирања у конкретном случају.⁵

Циљеви географског профилирања су:

а) вршење анализе и откривање закономерности и правилности у избору објекта напада,

б) сачињавање верзија о територији у оквиру које треба тражити потенцијалног учиниоца како би се предузимале поједине оперативне радње (тајно посматрање, тајно праћење, заседе, рације, легитимисања, потражне делатности, прикупљање обавештења, информативна распитивања, надгледања одређених путних праваца, аутобуских, железничких станица, вршења масовних ДНК тестирања, итд). На основу анализе путних праваца сачињавају се верзије о непознатим сведоцима који су могли да опажају поједине околности од значаја за оперативну делатност и онда се трага за њим,

ц) метода профилирања је могуће спроводити и ради будућег предвиђања тј. прогнозирања криминалног понашања могућих учиниоца, како би се учинили могући правци кретања и напада и извршио правилан распоред и концентрација полицијских снага ради превенције будућих извршења кривичних дела или благовременог и ефикасног хватања.⁶

Постоје многобројна емпиријска истраживања широм света и поводом различитих врста серијских кривичних дела, (серијска убиства, разбојништва, силовања⁷ и све друге врсте насиља, провалне крађе,⁸ паљевине, крађе аутомобила, итд), које указују да постоји веза између места становања и локација на којима се врши кривично дело. Избор објекта напада од стране извршиоца углавном није случајан и најчешће је узрокован неким психолошким или географским карактеристикама. Он је по правилу условљен, у извесној мери, просторном структуром (путним правцима, како објективним, тако субјективним тј. оним карактеристикама које произилазе из учиниоцевог

⁵ Износи се податак да се у пракси са око 70% утврђује тачно циљани регион. <http://www.ecricanada.com/geopro/>

⁶ Cornelia Musolf Jens Hoffmann, Taterprofile bei Gewaltverbrechen, Springer, 2001. година, стр. 15-16; слично: <http://www.ecricanada.com/geopro/index.html>; <http://www.ecricanada.com/geopro/>

⁷ Емпиријски подаци показују да је већина истраживаних кривичних дела силовања извршена у кругу од две миље од нападачевог стана. Други истраживачи су утврдили да је у испитиваних три четвртине случајева силовања учинилац живео у кругу пет миља од лица места извршења кривичног дела. Peter Ainsworth, Psychology and Crime, Myths and Reality, Longman, 2000. година, стр. 117.

⁸ Емпиријско истраживање у области имовинског криминалитета (тешке крађе, разбојништва, и сл), први пут се обавља на овим просторима у вези са изучавањем могућности примене метода профилирања у откривању и разјашњавању тих кривичних дела и учинилаца.

животног простора и праваца кретања), тј. навика, склоности, потреба, мотивација и сл. (куда се најчешће креће, место у која одлази, објекте у којима најчешће борави, нпр. кафане и сл, степеном ризика за извршење кривичних дела, очекиваном коришћу, као и могућношћу уочавања и одабира погодних жртви или циљева).

Резултати већег броја истраживања указују да серијски криминалци чешће бирају објекте напада у средини која им је позната и која је најчешће у близини места становања или места запослења. Међутим потребно је истаћи да је уочено постојање и одређене дистанце између стана криминалца и објекта напада. Ова категорија извршилаца најчешће избегава напад на објекте у непосредној близини локалитета живљења, тј. пребивалишта (страх од препознавања), тако да постоји тзв. безбедносна (тампон) зона око стана криминалца - извршиоца. Пропорционално са удаљавањем од стана криминалца расте вероватноћа опредељивања за потенцијалне објекте напада. Истраживања показују да се професионални криминалци углавном опредељују за објекте напада који се налазе на једној или неколико локација у граду.⁹ По правилу бирају делове града које добро познају и који се најчешће налазе на некој уобичајеној маршрути њиховог кретања нпр. одлазак на посао, на рекреацију, пут до своје куће, куће рођака, пријатеља или познаникове куће, итд. (Ruoutione-Aktivitats-Theorie). Вишеструке убице су бирале место за скривање лешева својих жртава управо на оваквим локацијама.¹⁰ Наведена сазнања о карактеристикама ове категорије извршилаца представљају веома корисна и квалитетна сазнања, која пружају довољно основе за сачињавање ефикасних планова антикриминалних активности, као и планирање оперативно превентивних и других полицијских радњи и акција.

Код географског профилирања анализа има веома значају функцију у смислу квантитативних и квалитативних аналитичких активности у вези кривичних дела и учиниоца.

Квантитативани поступак анализе бави се општом типизацијом злочина у целини, и заснива се на примени компјутерских софтвера са специјално развијеним алгоритмом. Квалитативни метод географског профилирања темељи се на квалитативној анализи појединих криминалних случајева, њихово међусобно повезивање и сачињавања мапа кретања учиниоца.¹¹

Крајњи циљ је да се изврши својеврсна реконструкција кретања извршиоца кривичног дела пре, за време и после извршења кривичног дела у циљу повезивања свих релевантних чињеница, околности његовог криминалног деловања које могу помоћи откривању и разјашњавању кривичног дела, као и хватања извршиоца.

Дескриптивна и аналитичка анализа криминално-географских мапа. Дескриптивна (описна) анализа мапа криминала указује да се кривична дела

⁹ Карактеристичан пример за професионалног провалника у станове Т. Г, који је проваљивао више десетина станова на ужем локалитету.

¹⁰ На пример: Cornelia Musolf Jens Hoffmann, Täterprofile bei Gewaltverbrechen, Springer, 2001. године, стр. 204; Ross E. Swore, Constructively Developed Analytical Crime Mapping Approaches, The Police Journal, 1/2001, стр. 42-49.

¹¹ Симоновић Б., Криминалистика, Крагујевац, Правни факултет 2004. стр. 58.

БЕЗБЕДНОСТ

групишу у одређеним регијама. Она само указује на локације унутар града у којима се претежно дешавају провалне крађе, крађе возила, дилује одређена врста дроге или се могу лоцирати регије са повећаном стопом насиља у породици, или на пример разбојништва у продавницама. Дескриптивно мапирање¹² може да одговори на питање "где" и по некад на питање "када", али не одговара на питање "зашто". Само одговор на питање "зашто" може да омогући практичарима да пронађу потребне информације за примену најефикаснијих мера, налажење најбољег одговора за криминал, чиме се може умањити проценат неуспеха и погрешних закључака, као и непотребна расипања полицијских снага и активности. Тражење одговора на питање "зашто" су баш одређене регије погођене одређеном врстом кривичних дела, може да укаже на услове и узроке криминала и иницира сачињавање превентивних програма. Тако да је аналитичко анализирање мапа фаза која се одмах наставља на дескриптивно сачињавање мапа и она захтева обезбеђење додатних података из других база, као и даљу анализу како би се разумели трендови и модели везани за кривична дела. Аналитичко мапирање подразумева и обучене стручњаке за вршење анализа, компјутерске аналитичке програме, квалитетна и применљива криминолошка истраживања.¹³

На овај начин се остварују могућности не само за описивање појаве већ и за предвиђање криминалних догађаја и усмеравање полицијских снага и мера у сусрет предвиђеним догађајима (распоред полицијских патрола, оснивање полицијских станица, програми превенције, итд). Управо је један од битних циљева ових анализа пружање помоћи полицијском менаџменту у планирању и прогнозирању будућих криминалних и безбедносних догађаја и деликата. Само аналитичким праћењем, и синтетизовањем података, може се створити перспективан план за ефикасну превенцију и репресију криминалитета.¹⁴

Географско профилирање је аналитички метод који пре свега обезбеђује додатни приступ у научном истраживању злочина. Оно је само један од многих других специјалних форензичких метода које могу да пруже извесну помоћ у истраживању серијских кривичних дела. Значи да од примене метода географског профилирања не можемо очекивати апсолутне резултате у погледу откривања и разјашњавања кривичног дела и разоткривања учиниоца.

Геофорензичке технике могу да обезбеде додатну перспективу која може да помогне приликом спровођења оперативне делатности истраживања серијских кривичних дела у којима се радње кривичног дела распрострањују на великом географском подручју. Метод може да укаже да ли секвенце

¹² Концентрација имовинских деликата у Бања Луци се показује у одређеним деловима града (провале станове у новим стамбеним блоковима, крађе аутоделова на отпадима и сл).

¹³ Неопходно је сачињавање таквих мапа у свим полицијским станицама ради правилног аналитичког праћења локација и структуре криминалитета, те планирања мера проактивне делатности полиције.

¹⁴ В. Водинелић, у својој двотомној криминологији је још прије две деценије, инсистирао на неопходности прогнозне делатности у криминологијској служби. Нажалост томе питању се у пракси посвећује веома мало пажње. О. Крстић, је у последње време кроз учешће у међународних пројектима о криминологијској прогнози, и писањем књиге актуелизирао донекле пажњу, макар криминологијских теоретичара и истраживача.

злочина припадају истој серији кривичних дела, тј. да ли су у питању исти учиниоци кривичних дела чак и када полиција одриче такву могућност.

У већини случајева примена географског профилирања служи ефикаснијем откривању кривичних дела и учиниоца. Међутим, такође је могуће да буде од користи и у одбрани осумњиченог у случајевима лажне оптужбе за извршење серијских кривичних дела, када поједина дела из те серије (или пак сва) не улазе у нормалне руте његовог кретања, понашања и живљења. Како се на основу резултата географског профилирања може стварати верзија о извршењу кривичног дела, исто тако се значи може стварати и верзија о неизвршењу кривичног дела од стране одређеног лица (верзија и контраверзија). Ова метода и теорија на којој се заснива, налази се тек у почетним фазама научног развоја и потребна су даља истраживања којима ће бити тестирана њихова валидност.¹⁵

Географско профилирање је моћно оружје у полицијском раду, као самосталан систем или у комбинацији са системима којима се повезују поједина кривична дела као нпр. Виклас систем. Виклас систем може да каже шта је непознати учинилац чинио (повезивање са ранијим кривичним делима). Психолошко профилирање може да каже ко је вероватно учинилац (карактеристике и персоналне црте, особине непознатог извршиоца). Географско профилирање може да упуту на локације где би се могао или требао налазити извршилац, тј. где треба тражити учиниоца кривичног дела (места на којима живи или привремено пребива).¹⁶ Географска мапа извршених кривичних дела је кључ, који уколико је исправно декодиран, може да укаже на правце у којима треба трагати за учиниоцем.¹⁷

ГЕОГРАФИЈА ПОНАШАЊА

Географија понашања истражује аспекте односа људи са њиховом природном и социјалном средином, и користи понашања за разумевање модела људских противзаконитих и криминалних радњи. Како људи кодификују, одговарају, и реагују унутар своје околине, објашњава се као однос сазнајних процеса као што су учење, подстицаји, одговори. Ове области географије понашања у односу са квантитативним техникама у вези су са разумевањем модела криминалитета и преступничког понашања о ком је овде реч.

Кретање и удаљеност

Један од основних метода у географији понашања је принцип близине, који се у психологији још зове и принцип најмањег покушаја.¹⁸ Лице којем је "дато више могућности на избор за рад ... изабраће оно што захтева најмањи трошак напора" (Reber, A. S. 1985.). Ова теоријска максима у области географије понашања указује на неке битне аспекте кретања људи, и чињења одређених

¹⁵ <http://www.investigativepsych.com/geoprofile.htm>

¹⁶ <http://www.comnet.ca/fbamaackax/geo.htm>

¹⁷ <http://www.ecricanada.com/geopro/index.html>; <http://www.ecricanada.com/geopro/>

¹⁸ Zipf, G. (1950). The principle of least effort. Reading, MA: Addison Wesley.

БЕЗБЕДНОСТ

радњи. Наиме човек у свом кретању и понашању када има више избора или могућности, према аутору, изабраће управо онај пут или радњу која захтева најмањи утрошак напора. Овај закључак је сасвим логичан јер лицу обезбеђује кроз најмањи напор постизање оптималних или захтеваних радњи и циљева. Ова теорија има своју корисност у схватању психологије понашања лица, као и чињења одређених радњи, међу које спадају и радње којима се чине кривична дела.

Кретања унутар градова (микро ниво) је класично кретање у средини. Пошто то није само питање минимизирања удаљености, него и смањења времена, напора, и трошкова, проширења града, преступничко кретање, и свака значајна ментална и природна препрека мора такође бити обухваћена у просторним анализама криминалног деловања.

Субјективно психолошко опажање раздаљине је исто критиковано као и објективни природни простори. Једно индивидуално опажање удаљености је условљено са више фактора, као што су:¹⁹

- сродне привлачности извора и опредељења,
- број и врсте баријера које раздвајају места,
- блискост са путевима,
- садашња природна удаљеност, и
- привлачности путева.

Принцип близине појавио се као веома једноставан, али је његова имплементација веома компликована, где се посебно мора имати у виду савесност оба фактора тј. објективног (природног) и субјективног (сазнајног). Разумевање људског кретања битно је узети у обзир менталне и сазнајне планове и њихове производе као што је разматрана и природна географска карта.

Интелектуалне географске карте

Интелектуалне карте су сазнајне слике које лице носи у свом психолошком амбијенту, уму, сећању, а односи се на разне просторе и локалитете, који се налазе у окружењу лица. Интелектуалне карте имају значајан утицај на селекцију криминалних места и објеката, због тога што мета не може бити лоцирана и нападнута, ако у свести нападача није присутна као таква.

Интелектуална карта је опис специјалног облика феномена средине коју сваки појединац носи унутар свог ума. Тај опис је слика места која је свакако (субјективна) веома индивидуална и налази се у свести одређеног лица. Такво сазнање подразумева са једне стране карактеристике и међусобне односе простора, објекта, лица, а са друге и ставове лице према тим карактеристикама.

¹⁹ Stea, D. (1969). The measurement of mental maps: An experimental model for studying conceptual spaces. Behavioral problems in geogeaphy (pp. 228-2539. Evanston, IL: Northwestern Universita Press.

Географска информација је битна детерминанта сваког кретања и адекватна је географска информација, која полази од разних извора обавештености, као што су нпр. образовање, запослење, економска ситуација и социјални статус и сл. Непостојање таквих информација је узроковано не потпуношћу и непознавањем разних препрека које су у одређеној вези са политичким, природним, религијским, културним и другим карактеристикама. Интеракција је због тога узрокована личним положајем као и географским и социјалним знањем и опажањем које доприносе схватању и одређењу одређених кретања.

За разлику од сазнајних карти (слика) које варирају у односу на биографију лица, социјални положај, место и средину, већина осталих интелектуалних карата је у суштини веома слична. Одређена истраживања указују да људи често цене одређене ствари на сличан начин. Разна криминалистичка, психолошка и друга истраживања указују да лица одређене ствари запажају и веома различито, другачије. Тако у зависности од нпр. места живљења лица (село, град), и сл, лице ће у истој ситуацији сасвим другачије запазити одређену појаву. Нпр. лице које искључиво живи на селу веома ће слабо, непрецизно запазити и репродуковати суштину саобраћајне незгоде у градској прометној улици, као што ће лице које искључиво живи у граду, слабо запазити детаље из сеоског амбијента (понашање стоке, и сл.).

Линч²⁰ изјављује да је композиција слике заснивана на основу пет елемената:

а) путање - путеви кретања који имају за циљ да доминирају већином људских слика о градовима (железнице, ауто-путеви),

б) границе - линијске препреке које помажу у организацији сазнајних карата (реке, железничке пруге),

в) рејони - помоћне области са препознатљивим уједињеним особинама, поседујући добро успостављене средине и границе (финансијски рејони, рејони за скеле),

г) чворови - снажне локације делатности (железничке станице, продавнице на угловима, главно пресецање),

д) граничне ознаке - симболи кориштени за оријентацију, али само они који нису типично природно настали (знаци, велике зграде, дрвећа).

Интелектуалне и људске слике се углавном заснивају на неким композицијама слика које су презентирани у претходно наведеним елементима. Тако су путеви веома битна и интересантна одредница која код људи ствара оријентацију на одређеном простору (замислимо одређено подручје, видећемо преваходно одређене саобраћајнице, које нам дају оријентир на том простору нпр. ауто пут Београд - Загреб је најбоља оријентација за добијање битних слика између ова два града. На основу ове основне оријентације тј. фиксирања ширег или ужег простора, може се одредити ужа локација неких карактеристичних простора, рејона, а онда и објеката.

²⁰ Lynch, K. (1960). The image of the city. Cambridge, MA: MIT Press.

БЕЗБЕДНОСТ

Просторне делатности и свесност

У односу на интелектуалне карте које су настале од интелектуалних и појединачних искустава лица, просторна свесност подразумева шири простор свесности лица. Просторна свесност подразумева све локације о којима лице има знање па макар у минималном нивоу, чак и ако нису никада ни посетили та места. Значи да се ради о људској свести тј. схватању о одређеним свесностима о простору која фактички лице није никада ни посетило (подручје, град и сл). Просторна свесност укључује делатност средине (простор унутар кога су многе људске делатности спроведене, унутар којих појединац већином и често долази у контакт са овим другим, и са тим карактеристикама околине). Те области могу бити старе али и сасвим нове локације које су откривене и прикупљене новим информацијама.²¹

Просторна делатност садржи области које компромитују људску географију навике, склоности. Она може бити рутинска (дневна и седмична) тј. може се састојати од посећених места, њихових повезујућих путева и сл. Овде се мисли свакако на оне делатности лица које су код њих већ свакодневне, уходане, и навикнуте. Простор делатности има централну улогу у Брантингхам (Brantingham, P. L.) моделу за селекцију положаја злочина, и због тога је саставни део теорије географског профилирања.

"Гдје ми идемо зависи од тога шта знамо....а шта знамо, зависи од тога куда идемо"²²

Кантерова (Canter, D. V.) дефиниција управо констатује да лице на основу својих сазнајних карактеристика, поступа на одређени начин, у погледу кретања, а свакако и предузимања одређених радњи. Исто тако се констатује да је сазнање лица директно условљено фактором кретања лица, тј. на основу кретања лице долази се до одређених сазнања, која опет даље одређују друга и даља кретања.

Интелектуалне карте одређују спољашње границе потенцијалне просторне делатности, које могу бити одређене као области које садрже већину опредељења појединих лица. То је спољашњи простор унутар кога интелектуална карта и учесталост теже да постану прекинуте у смислу непознатог, нежељеног и сл., јер могућности леже између преферираних простора. Конфигурација просторне делатности већином је линеарна, посебно у друштвима аутомобилске оријентације.

Усидрена (устаљена) места

Усидрена места или базе подразумевају најзначајнија места унутар једног животног простора делатности лица које је склоно криминалном понашању и радњама. Основна усидрена места за већину људи су њихови простори живљења (место становања, пребивалиште, запослење), као и друга места

²¹ Clark, A. N. (1990). The New Penguin dictionary of geography. London: Penguin Books.

²² Canter, D. V., & Gregory, A. (1994). Identifying the residential location of rapists. Journal of the Forensic Science Society, 34, 169-175.

која су веома битна за живот лица, као нпр. блиске пријатељске куће, места рекреације, кретања и сл. Неки улични криминалци немају одређене тј. сталне адресе пребивалишта, тако да они засновану своју криминалну делатност врше на свим местима која се уклапају у њихов криминални амбијент.²³ Која ће места бити у таквој просторној оријентацији лица која су склона криминалном понашању примарна, зависи од низа фактора (конкретне личности, карактеристика лица, склоности, навика, криминалних оријентација и сл.).

У категоријама таквих лица могу такође бити и пролазници, бескућници, лица која живе на улици, или су покретни до одређене границе где се њихове просторне делатности константно мењају. Преступничка устаљена места су значајна у разумевању криминалних радњи те категорије лица. Посебно значајна "устаљена места" која фокусирају рутинске делатности криминалаца на одређеним просторима у нашој градској средини су места, која криминалац рутински посећује скоро сваки дан. Таква места служе као "устаљена места" преко којих криминална лица добијају потребне информације о свему што их може интересовати за остале активности (како се лица информишу). Управо полиција на основу таквих локација, где се окупљају лица склона криминалном понашању, или где врше било какве предкриминалне, криминалне или посткриминалне радње, може квалитетно и ефикасно да планира и реализује низ превентивно репресивних мера и активности (криминалистичка контрола, рација, заседа, претрес објеката, лица, ангажовање информаната, друге мере и радње).

За криминалце који врше кривична дела у близини места становања, тј. куће или стана, веома је битна карактеристика устаљеног места. Свакако да су и друга устаљена места од великог значаја за преступничко понашање криминалаца. Наиме, криминалци, у знатном степену који живе у својој средини, онемогућени су нормалним ограничењима људских делатности, обликованим у захтевима посла, породице, спавања, хране, финансија, транспорта итд.

Кантер налаже да психологија окружења и разумевање преступничких интелектуалних карата ("криминалних мапа") значајно помаже у вођењу истраге насилничких злочина. Преступници делују унутар граница свога искуства, навика, склоности, као и опрезности и знања.

"Као што људи иду у куповину, тако ће и криминалац ићи на места која су за окупљања".

ГЕОГРАФИЈА ЗЛОЧИНА

Први географски узорци и радови о злочину појављују се почетком и средином XIX века, у пионирским радовима Andre-Michel Guerrya и Lambert-Adolphe Queteleta. Наведени научници правили су карте, на основу разних истраживања, које су имале неке националне карактеристике, као и карак-

²³ Искуства говоре да такве категорије криминалаца врше кривична дела у свим ситуацијама, на свим местима, када им се створе услови за извршење, или када им је потребан одређени плен.

БЕЗБЕДНОСТ

теристике деликата (имовинских, насилничких и сл.). Сви радови наведених теоретичара и истраживача су орјентисани на истраживање на плану њихове просторне повезаности са сиромаштвом.²⁴

Истраживања су вршена помоћу одређених карти које су представљале геопросторни распоред становништва становништва по социјалном статусу. Најпознатија просторна изучавања злочина извршена су почетком XIX века, у Чикагу, где је на Универзитету социологије урађено више запажених истраживања.²⁵ Централно питање се поставља у вези међусобног утицаја и условљености криминалног понашања појединаца у одређеном простору (криминогеној зони), као и утицају простора (криминогене зоне) на то лице.

Карактеристичан пример просторне анализе је случај анализе убистава у Калифорнији. Тако се дошло до резултата да постоји тенденција раста убистава у сиромашним деловима града, где се чак статистички једно убиство дешавало на 11 становника. Већина таквих убистава се догађала у подручју где живи црначка популација у тзв. црначкој улици.

Шта избије на површину на грозним местима, веза је између лица и места.²⁶

У коментару ове максиме, може се препознати корелативна веза између простора тј. одређених географских површина, простора и објеката, и лица која на тим просторима живе, раде, делују, и врше кривична дела. У том контексту се може образложити и територијална дистрибуција криминалитета у појединим деловима града где живи црначка популација. Који је простор на критичном месту је спона између лица и места, не може се лако учинити познатим ни уз помоћ великих искуствених техника ни помоћу сопствених сазнања.

Географија просторне анализе злочина обухвата проучавање просторне и временске дистрибуције криминалитета. Изучавање свих аспеката злочина, посебно кроз истраживања ових компоненти може значајно осветлити криминалошке аспекте злочина, али и дати релевантне криминалистичке податке и чињенице које су корисне за саму истрагу злочина.

У географским анализама се посебно користе технике изучавања социјалне екологије злочина, криминологије околине, географије злочина, теорије рутинске активности, превенције ситуационог злочина и проблемски орјентисана политика.²⁷

Радови наведених истраживача дали су иницијалне подстреке и квалитете за даља истраживања и конституцију географског профилирања као савремене методе у откривању извршилаца кривичних дела. Даље перспективе развоја ове методе просторног изучавања карактеристика кривичног дела и учиниоца сваким даном добијају нове импулсе, посебно кроз развој тзв.

²⁴ Brantingham, P. L. & Brantingham, P. J. (Eds.). (1981a). *Environmental criminology* (1991 reissue). Prospect Heights, IL: Waveland Press.

²⁵ Warren, R. L. (1972). *The community in America* (2nd ed.). Chicago: Rand McNally.

²⁶ Seltzer, M. (1998). *Serial killers: Death and life in America's wound culture*. New York: Routledge, стр. 233.

²⁷ Brantingham, P. L., & Brantingham, P. J. (Eds.). (1981b). *Environmental criminology*. Beverly Hills: Sage.

урбаних планирања и анализа злочина, изучавање криминологије околине, те еколошких приступа. Географски концепт у разјашњавању злочина неоспорно све више је неопходан у свеукупном схватању комплетне конструкције злочина, а посебно њене унутрашње структуре и односа учиниоца и кривичног дела.

Пут до места извршења кривичног дела - злочина

Пут до злочина представља дистанцу која је изражена у одређеним мерама, од места пребивалишта, до места извршења кривичног дела. У оквиру криминалистичко истражне делатности посебан значај заузима проучавање и анализа места извршења кривичног дела, али и изучавање пута доласка, као и пута одласка са тог места. У страниј литератури тај пут се углавном зове пут до злочина. У вези са овим битним и интересантним питањем у иностранству су извршена бројна истраживања, и написане студије. Сасвим је разумљиво да је пут до злочина различит у зависности од врсте кривичног дела, разних својстава извршиоца. Пут до места извршења кривичног дела је производ понашања и кретања извршиоца пре извршења кривичног дела, што може зависити од низа психолошких, и других фактора. У вези са овим питањем у овом пројекту се бавимо извесним покушајима истраживања и теоријског уопштавања у области имовинских деликата.

Један од битних проблема који се појављује код анализе оперативних досијеа је недостатак у изјавама лица у вези њиховог кретања пре извршења кривичног дела. Наиме, у већини информативних разговора полицијски истражиоци - инспектори посвећују веома малу или никакву пажњу том питању. Истраживањем садржаја криминалистичке праксе ипак се дошло до неких иницијалних показатеља у вези карактеристика у кретању учинилаца кривичног дела пре и после извршења кривичног дела. Међутим, због веома штурих разговора са извршиоцима у материјалима се није могло детаљније стећи уверење о карактеристикама у појединим врстама кривичних дела (разбојништво, тешка крађа, крађа моторног возила и сл.).²⁸

У неким земљама Европе и Америке извршена су бројна истраживања, која су се бавила углавном утицајем неких карактеристика лица (раса, пол, године старости, криминално искуство, природа посла, тип злочина, атрибути места тражења) на специфичности и карактеристике кретања према месту и од места злочина. У тој области су посебно запажена истраживања која су извршили Балдвин и Ботомс (Bottoms, A. E. 1976.) године, затим Капоне и Николс (Capone, D. L., & Nickols, Jr., W. W.) 1975. године, Ле Беа (LeBeau 1987. године), Николс (Nickols, Jr., W. W.) 1980. године, Репето (Repetto, T. A.) 1974. године, Родес и Конли (Rhodes, W. M. & Conly, C.) 1981. године.²⁹

²⁸ У истраживачким материјалима на подручју Бања Луке, покушали су се систематизовати подаци у вези овог питања (кроз анализу оперативних досијеа, разговор са истражиоцима, разговор са осуђеним лицима, где се дошло до појединачних показатеља о питању пута до злочина и пут са мета злочина. Свакако да би у будућим истраживањима требало посебно изучити ову проблематику, која је криминалистички веома релевантна за откривање и разјашњавање кривичних дела и откривање учиниоца.

²⁹ Capone, D. L., & Nichols, Jr., W. W. (1975). Crime and distance: Proceeding, Association of American Geographers, 45-49.

БЕЗБЕДНОСТ

Сва ова истраживања и проучавања пута до злочина произвела су неколико заједничких закључака, открића, укључујући следеће опсервације:

1. Злочин се дешава релативно близу преступничковог дома. "Иако су криминалци мобилни, изгледа да не иду далеко да би починили злочин".
2. Већина њих се деси у кругу од 1 миље удаљености од пребивалишта починиоца (McIver, J. P, 1981.). И сви људи се труде да га искористе (Brantingham, P. J. & Brantingham, P. L. 1984.; LeBeau, J. L. 1992.; Rebscher, E., & Rohrer, F., 1991.; Rengert, G. F. & Wasilchick, J. 1985.; Rhodes, W. M. & Conly, C. 1981.). Овај узорак је доследан принципима близине и теорији најмањег напора.
3. Путовање до злочина прати опадајућу функцију броја злочина са дистанцом од боравишта починиоца (Brantingham, P. L. & Brantingham, P. J, 1984.; Capone, D. L. & Nichols, Jr. W. W., 1975.; Rhodes W. M. & Conly, C. 1981.). Овај узорак је сличан оном изложеном у осталим формама људског кретања (Jakle, A. J. ,Brunn, S., Roseman, S. S. 1976.).
4. Малолетници највише врше злочине у подручју свог дома, и мање су мобилни од одраслих преступника (Boots, B. N. & Getis, A., 1976.; Gabor, T. & Gottheil, 1984.; Warenn, J. I. 1995.).
5. Разлике у дистанцама путовања до злочина су нађене између типова кривичних дела. Насилничка кривична дела чешће се дешавају ближе пребивалишту од имовинских (Baldwin, J., & Botooms, A. E., 1976.; Gabor, T., & Gottheil, E., 1984.; LeBeau, J. L. 1987.; Rhodes, W. M. & Conly, C., 1981.).
6. Већина градова садржи насеља са високом стопом злочина, чија локација и уређење утичу на узорке путовања до злочина (Gabor, T. & Gottheil, E., 1984.; Rhodes, W. M. & Conly, C., 1981.).

Пут до места злочина може али и не мора бити стваран пут који је извршилац користио. Тај пут може имати веома различите релације у вези са животним простором учиниоца, тј. може ићи путем од куће, са посла или од пријатеља. Такође то може бити пут из бара или из неког другог места где извршилац борави. На пример, у Петивејовој (Pettitway, L. E. 1982.) студији корисника дрога у Филаделфији њих 25.7% је по дрогу ишло од куће, са улице (22.9%), а од пријатеља и рођака (10.7%), док је из куповине или са посла ишло 10.8%. Чак је констатовано да је са рекреације по дрогу ишло 7.4% лица. Можда је интересантно откриће истраживања да је већина дестинација била у његовом насељу (61%).

У истраживању пљачки у С. Калифорнији, Финеј (Feeley, F. 1986., 1996.) је открио да 70% починилаца пљачка у свом граду, и преко једне трећине у свом насељу. Оних 30% који су пљачкали у другим градовима, само их је пола одлазило тамо ради крађе, док су остали тамо били из неког другог разлога. Они који мењају град да би пљачкали скоро увек бирају суседни град. Пљачка се не планира редовно,³⁰ и студије показују да мање од 5% починилаца прави детаљне планове као што је посматрање распореда

³⁰ У истраживању се утврдило да су учиниоци у 13,59% случајева вршили имовинска кривична дела у другом граду, где су према изјавама ишли понекад да би извршили кривична дела, али и другим поводом.

могућих мета, непредвиђене ситуације, или одређивање правца бежања (Feeley, F. 1986.). Жртве се бирају по погодности, присуству новца, малом ризику, и могућности брзог бекства или по речима једног пљачкаша, "Тамо где се задесимо ваљда"³¹ Canter, D. V. i Gregory, A. (1994.) су анализирали узорке пута до злочина за 45 серијских извршилаца силовања одговорних за 251 дело током 1980. године у Лондону. Средњи број силовања по починиоцу у овом узорку је 5.6 (стандардно је 3.6), са минимумом од 2 и максимумом од 14. Истраживања показују да починиоци са бољим материјалним статусом праве веће путеве до злочина. Тако, силеције са више географског знања, новца и времена имају способност преваљивања и већих дистанци да би извршили одређени злочин. Истраживачи Кантер и Грегори (Canter, D. V. & Gregory, A.) наводе да криминалци са већим средствима (географско знање, финансије, време) даље путују да би починили жељено кривично дело. У том контексту су анализирани дистанце пута до места злочина нпр. серијских силеција користећи подељене параметре расе, места кривичног дела, радног дана и године старости учиниоца. У истраживањима је истакнуто да се систем за одређивање подручја пребивалишта може базирати на овом приступу.

На основу резултата истраживања дошло се до закључака да силеције белци путују даље да изврше злочин од силеција црнаца, за које је 80% шанси да живе у кругу од пола миље од злочина. Силеције које бирају места извршења на отвореном за дело путују 2.7 пута даље од оних који бирају унутрашњост. Викенд силеције у просеку минимално путују 2.5 пута више од оних који врше силовања радним данима, иако ова разлика није статистички значајна. Старије силеције (преко 25 година) путују даље од млађих, али ово такође није статистички битно. Проенти за сваку групу која је путовала мање од пола миље од куће до њиховог првог познатог кривичног дела су: црнци у 74% случајева, белци у 18% случајева, унутрашњи/мешовити у 70% случајева, спољашњи у 28% случајева. Кривична дела су вршена радним данима 41% случајева, а викендом у 50% случајева. У погледу старости извршилаца, испод 25 година су извршили 54% кривичних дела, а старости преко 25 година 38% случајева.³²

Резултати истраживања у вези са путем до места извршења кривичног дела - злочина могу се изражавати на један од следећа четири начина: средња дистанца; медијални кругови; троуглови мобилности; и функција дистанца-оподање.

Према неким истраживањима утврђено је да криминалном каријером лица, његова дистанца пута до злочина се продужава, а величина подручја лова тј. криминалних напада повећава (Brantingham, P. J. 1981.; Canter, D. V. 1993.).

Пример познатог серијског злочинца Давида Берковића, управо указује на те чињенице. Наиме, полиција је претресом његовог стана пронашла мапе Connecticuta, и New Jersey. Полиција је пронађене мапе одузела и употребила као доказ да је Берковић планирао проширење свог терена за убиства "(Time-

³¹ Rossmo, D. K. (1997). Geographic profiling, стр. 91-95.

³² Canter, D. V., & Gregory, A. (1994). Identifying the residential location of rapists. Journal of the Forensic Science Society, 34, 169-175.

БЕЗБЕДНОСТ

Life-Books, 1992., п. 179)". Сличан случај је и код познатог мађарског убице Силвестре Матуска који је убио 22 лица и повредио још 75 лица у испланираним железничким несрећама. Током његовог хапшења пронађене су железничке мапе и распореди возова за Француску, Италију и Холандију. Ови подаци указују да је извршилац помоћу карти планирао конкретне криминалне акте.

Истраживања ФБИ, показују да се први криминални акт у серији убистава највероватније догађа на локалитетима који су најближи дому учиниоца. Тако су Warren, J. I. 1991., Barrett, G. M. и Canter, D. V. забележили да први злочин серијског учиниоца може бити спонтан и импулсиван, док селективност жртава с временом опада. Ова истраживања указују на важност временске димензије у анализама просторних узрока деликта - злочина.

Једна студија ФБИ о дистанцама путовања и узорцима дела за 108 серијских силеција у Америци одговорних за 565 кривичних дела, говори да силовање које је најближе боравишту учиниоца било је прво у 18% случајева, али пето у 24%. Британска студија о 79 силеција и 299 дела није открила битну разлику у дистанци између првог и задњег пута до злочина за профилне починиоце (они са 5 или више силовања).

Анализирајући неке аспекте провала и силовања, истраживачи закључују да прво откривено силовање може бити у нивоу петнаесте провале, с обзиром да се силовања далеко ређе пријављују.³³ Прво познато силовање може у ствари бити починиочево друго или треће.

Концепт пут-до-злочина подразумева место одакле је криминални пут започео, као и места где се реализује криминална замисао, и на крају где се манифестују последице деликта (скривање лица, предмета и сл.).

Највећи је проблем код лица која немају стално место пребивалишта, тј. када га често мењају и сл.

Угледни истраживач и научник у области географског профилирања др Ким Росмо открио је да је велики број криминалних бегунаца у Канади спреман да пређе хиљаде миља да би избегао затвор (Rossmo, K. 1990.). Marvell, T. V. (1998) у својим истраживањима су приметили да су мале али високо активне групе јаким криминалаца екстремно мобилне, што отежава њихово лоцирање, праћење, хапшење и сл. Они су стално у неким путовањима са малим тј. привременим боравком у једном месту, или се перманентно селе сваких неколико месеци или година из једне државе у другу.

Истраживања 1994. год. показују да је број путујућих криминалаца (који су били без сталног пребивалишта у време хапшења), ипак минималан, негде испод 10%.

Када је реч о жртвама, истраживања показују да су оне нападане у својим кућама у 41% случајева, а у јавним подручјима у 58%. Хојсе (House, J. C. 1993.) је испитао места извршења за 61 случај сексуалног напада у Канади, који су учињени од стране 30 починилаца. Резултати истраживања указују

³³ У суштини истраживање се врши на основу откривених, а не стварно извршних случајева, што може дати сасвим другачију слику о броју, структури кривичних дела и учинилаца.

да је (40% њих серијске силеџије, и да је сваки одговоран за просечно 2,8 дела). Утврђено је да се 61% кривичних дела десило на отвореном простору, док се 39% случајева десило у објектима, (од чега 38% у дому жртве).

У циљу потпуног разумевања свеукупности примене географског профилирања било би неопходно обрадити и релевантне аспекте криминологије околине, и криминалистичке географије, што је у непосредној вези са применом географског профилирања.

На крају овог рада потребно је истаћи значај и улогу савремених информационих система (ГИС), без којих се данас не може замислити успешна примена географског профилирања.

ЛИТЕРАТУРА:

1. Ainsworth. P. Psychology and Crime, Muths and Reality, London. 2000.
2. Ангелески. М. Криминалистика - тактика, Факултет безбедности, Скопје, 2003. г.
3. Godwin. M. Geographical Profiling, in Siegel, J. Saukko, P. And Knupfer. Geds, Encyclopedia of forensic Science, London, Academic Press, 2000.
4. Коларевић, Д. Израда психолошког профила извршиоца кривичног дела, Безбедност, 6/02 Београд.
5. Матијевић. М, Откривање учинилаца имовинских кривичних дела на основу трагова, применом криминалистичког моделирања и географског профилирања, (докторска дисертација) Правни факултет, Крагујевац, 2005. г.
6. Rossmo, D.K. Geographical Profiling, Boca Raton, FL. CRC Press, 2000. г
7. Симоновић. Б. Криминалистика, Правни факултет, Крагујевац 2004. г
8. Симоновић. Б, Нове методе криминалистичког планирања, Безбедност, 5/02 Београд, 2002. г.

USE OF GEOGRAPHIC PROFILING IN PURSUIT OF PERPETRATORS OF SERIAL CRIMES

Abstract: Geographic profiling is a type of profiling, which contains significant characteristics of psychological profiling, as well as geographic behaviour of an individual.

Every individual, a victim or perpetrator, of a criminal act has got his/her geographic area of life, work, and movement. Geographic profiling is based on analytical research of the possibilities of more efficient pursuit for the perpetrators of serial criminal activities according to those characteristics.

This paper will highlight basic theoretical understanding of this relatively new subordinate analytical investigative method of detecting serial offenders.

Key words: profiling, geographic profiling, geography of behavior, geography of crime, serial crimes.

Др Небојша ТЕОФИЛОВИЋ,
Миленко ЈЕЛАЧИЋ,
Полицијска академија

ПРЕВЕНТИВНЕ МЕРЕ ПОЛИЦИЈЕ ПРЕМА ПОВРАТНИЦИМА ИЗ ОБЛАСТИ ОРГАНИЗОВАНОГ КРИМИНАЛИТЕТА

Резиме: У раду су сагледане опште мере превенције које полиција предузима према повратницима из области организованог криминалитета, као и њихова криминално-политичка оправданост.

Аутори су у другом делу рада размотрили поједине мере превенције полиције на пољу организованог криминалитета у односу на повратнике, са посебним освртом на појачани полицијски надзор и давање упозорења.

Кључне речи: полиција, превентивне мере, појачани полицијски надзор, полицијска упозорења, повратници, организовани криминалитет.

УВОДНЕ НАПОМЕНЕ

Почев од задњих декада прошлог века, веома значајно поље полицијске активности које се све више наглашава је њена превентивна активност. Још пре 2,5 века, односно 1754. године, Х. Фиелдинг је говорио да су у борби против криминалитета потребни, између осталог, јака полиција, активна сарадња јавности и отклањање узрока злочина, па је затражио преко новина да му грађани пријаве све злочине и приведу по могућности и њихове извршиоце. Тада је записао да је "Много боље спречити макар и једног човека да постане лопов, него ухватити и предати правосуђу њих четрдесет".¹

Полиција у оквиру делокруга свога рада евидентира кривична дела, прати стање безбедности, криминалитета и методе поступања деликвената на свом подручју у циљу предузимања одговарајућих превентивно-репресивних мера и радњи. У складу с тим полиција даје процену о стању, кретању,

¹ Милутиновић М.: (1984) Криминална политика, Савремена администрација, Београд, стр. 162.

појавним облицима и другим обележјима криминалитета уопште, а затим и о појединим врстама те негативне друштвене појаве. Истовремено, анализе, информације, извештаји, прегледи и слично о стању безбедности користе се за прогнозирање криминалистичке стратегије, усмеравање превентивне полицијске активности, за формулисање и давање препоруке другим органима и установама ради предузимања одговарајућих превентивно-репресивних мера.

Планирање превенције није ограничено само на спречавању инкриминисаног понашања, већ се односи на све кажњиве радње и облике девијантних понашања, као и на криминогене чиниоце.

Да би функционисање система превенције од стране полиције према повратницима који су извршили кривична дела из области организованог криминалитета било правилно и успешно потребно је да се користе научне и стручне анализе и предвиђања која за резултат дају објективно и на праву засновано планирање и усмеравање превентивног рада полиције.

ПОЈАМ, ВРСТЕ МЕРА И ЊИХОВА КРИМИНАЛНО-ПОЛИТИЧКА ОПРАВДАНOST

Појам мера

У мере превенције, посматрано у ширем смислу, спадају поступци и сличне активности државних и друштвених органа усмерених на спречавање негативних друштвених појава, забрањених и штетних последица и елиминисање услова за њихово будуће настајање, а посебно предузимање тих мера према најопаснијој категорији криминалаца - повратника у области организованог криминалитета. Оне имају за циљ спречавање нарушавања правних правила понашања, учвршћивање законитости, законске и моралне одговорности појединаца са што мање принуде и кажњавања.

Мере превенције које се предузимају у оквиру криминалне политике усмерене су ка спречавању криминалног, прекршајног, социјално-патолошког или сличног понашања које би могло да проузрокује криминалну или неку сличну негативну последицу.

У зависности од циља мере превенције по свом садржају могу бити: економске, васпитно-образовне, социјално-заштитне, социјално-васпитне, здравствене, правне, управно-административне, дисциплинске, криминално-политичке и друге.²

Врсте мера

Мере које полиција предузима на основу закона (Основни кривични закон, Кривични закон Србије, Закон о организацији и надлежности државних органа у сузбијању организованог криминала, Законик о кривичном поступку, Закон о унутрашњим пословима и др.), уједно представљају и њене извршне функ-

² Кривокапић, В.: (2002), *Превенција криминалитета*, Полицијска академија, Београд, стр. 37-38.

БЕЗБЕДНОСТ

ције, а састоје се у спречавању, откривању и сузбијању свих противправних поступања, а посебно из области организованог криминалитета у односу на повратнике. То подразумева да полиција треба да: сагледа и изврши процену стања безбедности за територију или подручје за које је надлежна; плански, систематски и непрекидно, на владавини права засновано врши конкретне криминалистичко-безбедносне процене врсте и степена угрожености одређених правних и привредних субјеката и државних органа; врши криминалистичко-безбедносно прогнозу његовог даљег кретања; предлаже мере и радње у циљу побољшања стања безбедности; користи резултате научних и стручних истраживања; има стручну и професионалну аналитичку службу; устроји и ажурно води МОС евиденције; познаје и користи информационе и телекомуникационе системе; перманентно изучава психологију личности повратника; прати и примењује у раду правна схватања, тумачења и правосудну праксу надлежних судова и јавних тужилаштва; има ефикасну унутрашњу контролу и надзор рада; изучава индивидуалне карактеристике повратника; познаје законске и правне акте која регулишу њен рад и предузима појачани надзор и даје упозорења.

Криминално-политичка оправданост

Криминално-политичка оправданост превенције полиције на пољу организованог криминалитета у односу на повратнике огледа се у постизању непосредног циља ове полицијске активности, а то је тежња ка смањењу и елиминисању утицаја, односно криминалне активности повратника, односно организатора овог криминалитета.

Имајући у виду чињеницу да није реално могуће да полиција у координацији и сарадњи са надлежним државним органима и институцијама искорени ову врсту криминалитета, не значи да држава и друштво треба да се одрекну крајњег циља, а то је свођење активности ове врсте повратника на друштвено занемарљив обим и интензитет.

Превентивна активност полиције одвијала би се коришћењем: статистичких метода, анализа, криминалистичко-безбедносних процена, међународних стручних и научних извора, социјалних, економских, политичких, правних и других друштвених мера и радњи, криминалистичко-оперативних мера и активности (криминалистичка контрола лица и објеката, оперативно-техничке мере, средства и методе, криминалистичке обраде и др.), научно-истраживачких активности, стручног перманентног оспособљавања кроз изучавање савремених појавних облика криминалитета и метода и средстава који криминалци - повратници користе, савременог кривичног, прекршајног и полицијског законодавства, стварањем што ширих и дубљих упоришта међу грађанима са једне стране и продирање у организоване криминалне средине, са друге стране, јавног мњења, квалитетног рада на прикупљању валидних материјалних и личних доказа уз подршку правосудних органа и других облика активности.

**ПОЈЕДИНЕ МЕРЕ ПРЕВЕНЦИЈЕ ПОЛИЦИЈЕ НА ПОЉУ
ОРГАНИЗОВАНОГ КРИМИНАЛИТЕТА У ОДНОСУ НА ПОВРАТНИКЕ**

Мере превенције које полиција предузима према повратницима који су извршили кривична дела са елементима организованог криминалитета одnose се, пре свега, на: процену укупног стања безбедности; криминалистичко-безбедносне процене његовог даљег кретања; предлагање мера и радњи у циљу побољшања безбедносног стања; постојање стручне и професионалне аналитичке службе; формирање и ажурно вођење МОС евиденције; корисничко познавање информационах и телекомуникационих система; перманентно изучавање психологије повратника; стриктну примену закона и правних схватања и тумачења надлежних судова, јавних тужилаштва и других државних органа надлежних за откривање, разјашњавање и доказивање кривичних дела учињених од стране повратника у организованом криминалитету; ефикасну унутрашњу контролу рада; изучавање индивидуалних карактеристика повратника; познавање законских и подзаконских аката и предузимање појачаног полицијског надзора и давање упозорења.

Користећи прикупљене податке и документе о извршеним кривичним делима на пољу организованог криминалитета и начину њиховог извршења, као и о повратницима ових кривичних дела и њиховом укупном антисоцијалном понашању, сачињавају се одговарајући стручни материјали (анализе, извештаји, информације, прегледи и слично) у којима се сагледава укупно стање безбедности у контексту деловања организованог криминалитета. Такви материјали су драгоцени извори за криминалистичко-безбедносну процену угрожености одређеног привредног објекта, гране привредне делатности или одређеног органа друштвене заједнице, судске или извршне (управне) власти. При томе, неопходно је користити резултате научних и стручних истраживања у криминалистичко-безбедносној области (научно-страживачки пројекти, стручни скупови, семинари и други облици едуковања). Као плод ових активности полиције прогнозира се његово даље кретање и предлажу одговарајуће превентивне мере и радње са циљем спречавања овог вида организованог криминалитета.

Када учиниоци кривичних дела из области организованог криминалитета два или више пута испоље неки посебан начин извршења, потребно је формирати МОС евиденције, односно модус операнди систем, који представља систем регистрације учинилаца кривичних дела по начину извршења. Због свог значаја, специфични начини извршења се евидентирају и класификују према врстама кривичних дела, посебно за познате, а посебно за непознате учиниоце. Веома често вишеструки повратници кривичних дела, нарочито из користољубља имају свој посебан начин извршења, од кога ретко одступају, тако да модус операнди у многим случајевима указује ко је учинилац одређеног кривичног дела.

С обзиром на невероватно брз развој информационах и телекомуникационих система у последњих десетак година, рачунар (компјутер) представља веома снажно средство у рукама криминалаца, а посебно на пољу организованог

БЕЗБЕДНОСТ

криминалитета (тероризам, прање новца, илегалне кладонице и коцкарнице, трговина наркотицима и људским органима, крађа тајних компјутерских програма итд.). Истовремено, рачунар омогућује полицији да своју делатност, пре свега, превентивну подигне на знатно виши ниво, док на репресивном плану представља снажно средство за откривање, разјашњавање и доказивање криминалних радњи, нарочито према повратницима на пољу организованог криминалитета.

Имајући у виду појам организованог криминалитета, његове појавне облике, компоненте, историјски развој, друштвене услове и узроке његовог настанка, промене и висок степен друштвене опасности, опште и групне заштитне објекте (социјални, привредни и правни поредак друштва), потребно је перманентно изучавати психологију личности повратника који су извршили кривична дела из ове области. У циљу предузимања што адекватнијих превентивних мера према њима, неопходно је сагледати психолошке особине повратника, и то: лични и социјални мотив, индивидуална и етичка осећања, његову интелигенцију вољу и карактер. Мере превенције полиције на пољу организованог криминалитета у односу на повратнике треба изграђивати полазећи, пре свега, од конкретног криминалног испољавања уз предузимање одговарајућих мера у односу на индивидуалне карактеристике повратника.

Приликом одвијања ових активности није дозвољено припадницима полиције да нареде, изврше, изазову или толеришу мучење или друго сурово и нехумано поступање којим се понижава личност човека, као ни друга поступања којима се угрожава право на живот, слободу, личну безбедност, поштовање приватног и породичног живота, окупљање и удруживање или било које право и слобода зајамчених Уставом и другим позитивним прописима, као и међународним документима које је ратификовала наша земља.

Мора се организовати и ефикасна унутрашња контрола рада полиције која треба да се стара о законитости рада организационих јединица Министарства и њених припадника. Посебна пажња треба да се обрати на примену ефикасних мера за превенцију и борбу против корупције и тортуре, као и спрегу појединих припадника полиције са лицима из организованог криминалитета.

Важан задатак полиције је изучавање закона и подзаконских прописа у казнено-правној области са аспекта примењивости у пракси (кривично, кривично-процесно, прекршајно и привредно-преступно законодавство, законодавство из области унутрашњих послова и сл.). Ово треба да се чини у сарадњи са инспекцијским, царинским, девизним и другим инспекцијама, као и са надлежним правосудним органима у скоро свим фазама спречавања, откривања, гоњења и пресуђења ове врсте криминалитета, односно вођења кривичног и прекршајног поступка, као и при извршењу изречених казних санкција.

Имајући у виду сврху овог рада детаљније ћемо сагледати традиционалне мере превенције од стране полиције према повратницима на пољу организованог криминалитета, и то: **појачани полицијски надзор и полицијско упозорење.**

Појачани полицијски надзор

Појачани полицијски надзор као мера превенције предузима се у циљу спречавања будућег криминалног понашања у односу на одређене категорије деликвената, а најчешће према повратницима који су извршили кривична дела са елементима организованог криминалитета.

Појачани полицијски надзор подразумева увид над кретањем и понашањем лица за која постоји основана сумња да ће поновити вршење кривичних дела на пољу организованог криминалитета, као и могућност њиховог криминалног деловања на ширем подручју и изван наше земље. При томе полиција примењује поједине превентивне радње које су усмерене на криминална лица и објекте као што су: прикупљање обавештења, провере, упозорења, осматрања, утврђивање идентитета, ограничење кретања и друге мере и радње које чине садржину криминалистичке контроле уопште.³ Јер могућност за извршење кривичних дела су увек мања уколико код потенцијалних учинилаца постоји бојазан да ће бити откривени и ухваћени.

Том приликом код појачаног полицијског надзора као меру превенције треба користити прогнозирање, и то, криминалистичко-криминолошку прогнозу, која подразумева предвиђање понашања, утврђивање и уочавање општих и посебних услова, узрока и фактора који утичу на даље прогнозирање догађаја и збивања у вези са лицима, имовином и ситуацијама интересантном за лица криминалних склоности.

Припадници полиције који врше појачани надзор према повратницима који су извршили кривична дела на плану организованог криминалитета осим што треба да располажу високим стручним и специјалистичким знањем из тог домена, треба да буду комуникативни, тактични и умешни у успостављању контаката са лицем под надзором, као и са грађанима. Истовремено, неопходно је да познају средину у којој живи и ради повратник према коме се предузима мера појачаног надзора, односно средина из које је лице дошло, затим културне, социјалне, економске и политичке прилике и обичаје у тој средини и разна девијантна и ексцесна понашања повратника. Посебно, треба водити рачуна да се не примењују мере којима се испољава нетолерантност, одбојност и аверзија према повратнику, као и да се обраћање полиције према њему не врши позивајући се на високи етички кодекс, религијска и обичајна правила. Свакако појачани надзор, када су у питању повратници, а и друга лица, треба вршити уз пуно поштовање њихових људских права и слобода.

Веома је важно да припадници полиције прикупе податке о материјалним приликама повратника, условима становања, начину коришћења слободног времена, затим у вези његовог психичког и физичког здравственог стања, трошења новца, склоности ка разним пороцима (коцка, дрога, алкохол, проституција и др.) и дружења са лицима из те средине и слично, а све у циљу спречавања вршења конкретних кривичних дела.

³ Исто, стр. 232.

БЕЗБЕДНОСТ

Мере појачаног надзора од стране полиције не примењују се само на повратнике (припаднике криминалних група, банди и злочиначких удружења или организација), већ се оне могу проширити и на криминалце који су починили само једно кривично дело, ако су приликом извршења испољили дрскост, безобзирност и окрутност - што указује на могућност нових извршења, као и у односу на лица која нису извршила ни једно кривично дело, међутим, реално се претпоставља да ће их учинити.

Под појачаним полицијским надзором осим повратника стављају се и она лица за које постоје реална сазнања да ће да изврше кривично дело, а немају стално место пребивалишта или га често мењају (разни шверцери, варалице, растурачи дрога, фалсификатори новца итд.). У вези са применом мера појачаног надзора према овим лицима, полицији је знатно олакшан посао када су у питању повратници, у односу на лица која тек треба да крену криминалним путем - јер повратници већ имају "дебео" досије у полицији и суду. Међутим, чест проблем је што су документација и евиденције сиромашне подацима који се односе на начин извршења кривичног дела, допринос жртве кривичном делу и друго, а да не говоримо о подацима социолошке, психолошке и сличне природе.

Да би појачани надзор дао задовољавајуће резултате потребно је сваког повратника детаљно проучити са различитих аспеката и изградити прогнозу његовог понашања на основу праћења одређених девијација у његовом понашању. Међутим, дешава се да различити специјализовани субјекти (полиција, суд, орган за извршење кривичних санкција, центар за социјални рад и други) имају различите податке о његовом понашању. Ово је веома значајно када полиција предузима појачани надзор према повратницима у сарадњи са другим субјектима. С друге стране, ако би се ови недостаци отклонили, а вршење појачаног надзора од стране полиције према повратницима на пољу организованог криминалитета било проширено и на сарадњу са другим специјализованим институцијама у друштву са којима би се вршила размена података, надзор би дао задовољавајуће резултате, односно број повратника ових кривичних дела знатно би се смањио, а организовани криминалитет свео у друштвено прихватљиве оквире.

Полицијско упозорење

Као превентивна мера **полицијска упозорења**, су веома различита (опомена, пријатељски савет и разговор) и зависе, пре свега, од карактера лица под надзором. Мера упозорења мора плански да се примењује и треба да буде у складу са тренутним понашањем и намерама повратника, јер само тако може дати одговарајуће резултате, односно да се криминалац повратник који је вршио кривична дела организованог криминалитета одвоји од криминалне средине, престане са вршењем ових или других кривичних дела и врати нормалном начину живота у заједници.

Сама мера полицијског упозорења (опомена) потребна је и у случајевима када су поједини повратници под појачаним полицијским надзором, а треба их обавезати да дају податке о свом кретању, запослењу, контактима са

другим криминалцима и девијантним личностима и слично.⁴ Исто тако, ова мера веома је значајна у случајевима када је реално очекивати да ће повратници на пољу организованог криминалитета извршити кривично дело, а не постоји други начин да се то спречи.

УМЕСТО ЗАКЉУЧКА

Предузимање превентивних мера од стране полиције биће успешно само ако се јавља као резултат планирања заснованог на научно - истраживачкој и стручној основи. Успешна превентивна акција полиције зависи од прогнозе криминалитета на бази истраживања његових појавних облика, етиолошких карактеристика и организоване друштвене акције. Организованој и осмишљеној превенцији према повратницима који су извршили кривична дела са елементима организованог криминалитета не може се приступити ако полиција претходно не проучи категорију лица која врше криминалне радње.

Само у међусобној повезаности и координираности са другим субјектима полиција, предузимајући одговарајуће превентивне мере уз адекватне мере репресије, може успешно да се бори против ове изразито негативне друштвене појаве високог степена друштвене опасности и противправности.

Успешно обављање послова превенције захтева да се припадници полиције све више стручно и специјалистички - у зависности од врсте криминалитета, затим технолошки и организационо оспособљавају како би били у стању да се поред репресивног и на превентивном плану укључе у борбу против организованог криминалитета.

ЛИТЕРАТУРА:

1. Група аутора Зборник радова "Место и улога полиције у превенцији криминалитета - стање, могућности и перспективе", Полицијска академија, Београд, 2002.
2. Зон, В.: (2003), "Превенција криминала у Европској перспективи", час. Погледи, Полицијска академија, Београд.
3. Јовановић, Љ., Јовашевић, Д.: (2003), "Кривично право - општи део", Полицијска академија, Београд.
4. Кривокапић, В.: (2002), "Превенција криминалитета", Полицијска академија, Београд, (2003) "Превентивна криминалистика, од идеје до реализације", часопис "Безбедност", МУП Р Србије, Београд, (1981), "Органи унутрашњих послова у спречавању и сузбијању криминалитета", ВШУП, Београд, (1998), "Место и улога полиције у превенцији криминалитета", Зборник радова: Превенција криминалитета, ИКСИ, Београд.
5. Милутиновић, М.: (1984), "Криминална политика", Савремена администрација, Београд, (1981), "Криминологија", Савремена администрација, Београд.

⁴ Исто, стр. 232.

БЕЗБЕДНОСТ

6. Милошевић, Н., Милојевић, С.: (2001) "Основи методологије безбедносних наука", Полицијска академија, Београд.
7. Симоновић, Б.: (2001), "Улога полиције у превенцији криминалитета на нивоу локалне заједнице", ЈРКК, број 1.
8. Татарац, С., Макра, А.: (1971), "Служба унутрашњих послова и превенција криминалитета", Савезни секретаријат за унутрашње послове, Београд.
9. Шулић, М.: (2003), "Организовани криминалитет-појам и кривичнопроцесни аспекти", Досије, Београд.
10. Шлегел, К.: (2003), "Транснационални криминал", час. Погледи, Полицијска академија, Београд.

PREVENTIVE POLICE MEASURES AGAINST REPEAT OFFENDERS IN THE SPHERE OF ORGANIZED CRIME

Abstract: The paper presents a survey of general prevention measures taken by the police against repeat offenders in the field of organized crime, as well as the criminal and political justification thereof.

The authors have dedicated the second part of the paper to considerations regarding specific police prevention measures in the field of organized crime, focusing on stepped-up police monitoring and giving warnings.

Key Words: police, preventive measures, stepped-up police monitoring, police warnings, repeat offenders, organized crime.

Мр Драгана КОЛАРИЋ,
Полицијска академија

КРИВИЧНА ДЕЛА КЛЕВЕТЕ И УВРЕДЕ СА СТАНОВИШТА ОПРАВДАНОСТИ

Резиме: Аутор у раду подвргава анализи предлоге за измену кривичних дела клевете и увреде. У првом делу, приказано је стање кривичног законодавства у Државној Заједници Србија и Црна Гора са посебним освртом на кривична дела против части и угледа.

У другом делу наводе се мишљења истакнута у научној и стручној јавности, у погледу новелирања клевете и увреде, која се крећу на линији од потпуне декриминализације до само извесних измена и допуна. Проучавајући наведене сугестије, аутор истовремено указује на најзначајније међународне и националне изворе права у области заштите части и угледа сваког лица.

На крају, у последњем делу, учињен је кратак осврт на Предлог Кривичног Законика Србије и кривичноправни проблем клевете и увреде.

Кључне речи: кривично дело, клевета, увреда, слобода изражавања, част и углед.

ТРЕНУТНО СТАЊЕ КРИВИЧНОГ ЗАКОНОДАВСТВА У ДРЖАВНОЈ ЗАЈЕДНИЦИ СРБИЈА И ЦРНА ГОРА

Ради потпунијег сагледавања стања кривичног законодавства у Државној заједници Србија и Црна Гора мало хронологије неће бити на одмет.

Уставом СФРЈ из 1974. године усвојен је принцип подељене законодавне надлежности у области кривичног права. Тај принцип је прихваћен и Уставом Савезне Републике Југославије из 1992. године. Питања из кривичног права била су, у складу са Уставом, регулисана са једним савезним (Кривични закон СРЈ) и два републичка кривична закона (Кривични закон Републике Србије и Кривични закон Републике Црне Горе). Проглашењем Уставне повеље Државне заједнице Србија и Црна Гора и Закона за спровођење Уставне повеље Државне заједнице Србија и Црна Гора, 4. фебруара 2003. године, државе чланице су биле дужне да до 31. децембра 2003. године ускладе своје законе и друге прописе са Уставном повељом, ратификованим међународним уговорима и законима Државне заједнице. Црна Гора је

БЕЗБЕДНОСТ

усклађивање извршила доношењем свог Кривичног законика 17. 12. 2003. године. Србија је Законом о изменама и допунама Кривичног закона Савезне Републике Југославије променила назив тог закона у Основни кривични закон (Службени гласник Републике Србије, бр. 39/2003). Тако, стање у Србији одликује примена два Кривична закона, Основног и Кривичног закона Србије. Оба пружају заштиту части и угледу, сваки у у свом домену.

Основни Кривични закон штити углед наше и других држава, али и међународних организација (повреда угледа СРЈ, повреда угледа стране државе, повреда угледа међународне организације).

Кривични закон Србије, у глави XI, регулише кривична дела против части и угледа и то: клевету, увреду, изношење личних и породичних прилика, омаловажавање пребацивањем за кривично дело, повреду угледа Републике Србије или друге Републике и излагање порузи народа Југославије (ДЗСЦГ).

Нас првенствено интересују кривична дела клевете и увреде и основни проблеми и различита мишљења, која се појављују у јавности у последње време, у вези ових дела. Пре него што укажемо на различите ставове и теоријске дилеме одредићемо појам части и угледа.

ПОЈМОВНО ОДРЕЂЕЊЕ ЧАСТИ И УГЛЕДА

Част и углед представљају вредности чију заштиту не треба доводити у питање. Она је призната у скоро свим законодавствима и врло је стара. Обележја основних кривичних дела против части прецизније су одређена у кривичном законодавству почетком XIX века, када су утврђене јасније границе између клевете и увреде (Лазаревић, 1995:323). Пре тога се углавном говорило само о увреди части која се могла извршити делом или речима. Узмимо за пример старо српско право. Светостефанска хрисовуља (1313-1318. година) у члану 78 говори о чупању браде, за коју се плаћало цркви три платна и тужиоцу три платна (Тарановски, 1996:449). Чупање браде као увреду познају и Грачаничка хрисовуља (1321. година) и Душанов законик. Прве одредбе о увреди части речју налазимо у Душановом законнику. Карактеристика старих права је велика класна разлика, која у кривичном праву долази до изражаја кроз примену казни. Тако је цар Душан правио разлику, у погледу увреде части речју, не само између два основна сталежа (властеоског и себарског), него и између два реда у властеоском сталежу, и то између властеле и властеличића (Тарановски, 1996). Ова дискриминација није непозната ни савременим правним системима. Тако је Хрватска доношењем свог Казненог закона имала спорну одредбу у члану 204 којим је било прописано да се казнени поступак за казнена дела против части и угледа из чл. 199 до чл. 202 (клевета, увреда...) покреће приватном тужбом изузев ако су казнена дела учињена према председнику Републике Хрватске, председнику Сабора Републике Хрватске, председнику Владе Републике Хрватске, председнику Уставног суда Републике Хрватске, председнику Врховног суда Републике Хрватске, у вези са њиховим радом или положајем, када казнени поступак покреће државни тужилац по службеној дужности (Народне новине Републике Хрватске бр. 110/97). Ово је био

очигледан пример неравноправности и неједнакости којим се петорица државних функционера стављају у изразито повлашћен положај у односу на све остале грађане. Наведене одредбе одступају од основних уставних начела, којима се јемчи равноправност и једнакост свих грађана пред законом, закључује Уставни суд Републике Хрватске и доноси одлуку о њиховом укидању (Одлука Уставног суда Републике Хрватске бр. У-І-24/2000). Такође, Кривични закон Србије у члану 101 предвиђа да се за кривична дела против части и угледа учињена према службеном или војном лицу у вези са вршењем њихове функције, гоњење предузима по службеној дужности. Ова одредба је оправдано изостављена у Предлогу Кривичног законика Србије.

Приликом појмовног одређења части и угледа, у први план желимо да истакнемо да се свака људска индивидуа одликује овим категоријама које су саставни, неодојиви део њене личности. Част се најчешће дефинише као скуп нематеријалних вредности које човек поседује као људско биће и као припадник одређене друштвене заједнице. Она се стиче самим рођењем. О угледу се најчешће говори као о другој страни части. Још је Т. Живановић, разликујући част на унутрашњу и спољашњу, указао на садржај спољашње части која подразумева уважавање које човек има у друштвеној заједници (Живановић, 1910). То је управо дефиниција угледа коју данас срећемо код многих аутора. На овај начин одређене, част и углед представљају неодојиве категорије које се могу посматрати не само са кривичноправног становишта, већ и из социолошког, психолошког, филозофског и других углова.

НЕКЕ ДИЛЕМЕ И ПРОБЛЕМИ У ВЕЗИ СА КЛЕВЕТОМ И УВРЕДОМ

Клевета и увреда су кривична дела која су у центру пажње последњих месеци, па можемо слободно рећи и година. Њиховом разматрању приступили смо у намери, да дођемо до одговора на питање, да ли клевета и увреда треба да остану у Кривичном закону. Као и код сваког другог питања, јављају се опречни ставови. Са једне стране су они, који сматрају да је кажњавање за клевету и увреду нецивилизовано и "неевропско понашање" које угрожава слободу медија и да би стога Србија требала да се приближи демократским стандардима декриминализацијом клевете и увреде.¹ По њиховом мишљењу то би био прави прогрес у овом домену. Клевета и увреда треба да буду у домену грађанско-правне одговорности, односно суђење за клевету и увреду треба допустити искључиво у цивилним (парничним) поступцима. Најбоље решење тог питања је доношење посебног Закона о заштити од клевете и увреде.

На другој страни имамо мишљење, да опстанак кривичних дела клевете и увреде у Кривичном закону има своје пуно оправдање. Част и углед личности представљају једну од најзначајних друштвених вредности. Уколико онемогућимо појединцима да штите своје лично достојанство и углед, битно задирамо у основна људска права. Ова кривична дела постоје у законодавствима многих европских земаља, а имајући у виду земље у нашем региону

¹ Микош Харашти, представник ОЕБС за слободу медија, округли сто под називом "Кривично-правне одредбе о увреди и клевети", Београд, 24. јануар 2005. године.

БЕЗБЕДНОСТ

једино је Босна и Херцеговина извршила декриминализацију клевете и увреде.²

Као компромисно решење између поменутих уверења појавиле су се различите идеје. Прва је, да клевета и увреда чувају своје место у кривичном законодавству, али да се искључи могућност примене казне лишења слободе у односу на ова дела. Казна затвора не одговара савременим стандардима заштите људских права у овој области, јер несразмерно ограничава слободу изражавања.

Друга идеја је да се изврши модификација инкриминације тако што ће се раздвојити случајеви клевете и увреде политичара и јавних личности од осталих случајева. На тај начин кривична дела клевете и увреде остају у кривичном закону али само када су оштећени приватна лица, али не и јавне личности и носиоци јавних функција, посебно политичари, увређени и оклеветани од стране медија приликом обавештавања и коментара ствари од јавног интереса. У питању су лица чије занимање са собом носи већи терет критике, па зато морају да покажу и већи степен толеранције.

Трећи предлажу као компромис стављање ограничења према коме би услов за кажњавање био изостанак "дужне новинарске пажње". Дакле, приликом утврђивања да ли постоји кривично дело клевете или увреде узима се као критеријум "дужна новинарска пажња". Истичу се и предлози који су за делимичну декриминализацију, и то само у односу на квалификовани облик кривичних дела клевете и увреде, када су оне учињене путем штампе, радија, телевизије, других средстава јавног информисања и комуницирања или сличних средстава.

ЗАШТИТА ЧАСТИ И УГЛЕДА НА МЕЂУНАРОДНОМ И НАЦИОНАЛНОМ ПЛАНУ

Да ли је оправдана заштита части и угледа сваког појединца у Кривичном закону? На више места наишли смо на став да уколико, као једно од основних начела савремене демократије, прихватимо слободу изражавања на тај начин истовремено искључујемо или ограничавамо заштиту људског достојанства. Да ли је то баш тако или се ради о друштвеним вредностима међу којима нема фаворизовања и које имају подједнак значај.

Универзална декларација о правима човека из 1948. године гарантује оба права (Вешовић, 1998:61). У члану 12 Универзалне декларације гарантује се начело признавања урођеног достојанства и једнаких и неотуђивих права свих чланова људске породице речима: "нико не сме бити изложен произвољном мешању у приватни живот, породицу, стан или преписку, нити нападима на част или углед. Свако има право на заштиту закона против оваквог мешања или напада".

Са друге стране, исти документ, јемчи и слободу мишљења и изражавања, што обухвата и право лица да не буде узнемираван због свог мишљења (члан 19).

² Оба ентитета Босне и Херцеговине су усвојила Законе о заштити од клевете, који су ову област дефинитивно декриминализовали.

Међународни пакт о грађанским и политичким правима у целини преузима одредбу члана 12 Универзалне декларације, чиме је остварен сегмент заштите части и угледа. Слобода изражавања гарантована је чланом 19 где се истиче да нико не сме бити узнемираван због свог мишљења. Свако има право на слободу изражавања која подразумева слободу изналажења, примања и ширења информација и идеја свих врста, у усменом, писменом, штампаном или уметничком облику, или на било који начин по слободном избору (Вешовић, 1998). Интересантно је да Пакт дозвољава ограничавање ових слобода у случајевима који морају бити изричито прописани законом.

Када је наша земља постала члан Савета Европе 2003. године то је подразумевало и преузимање низа обавеза. Једна је била и ратификовање Европске конвенције за заштиту људских права и основних слобода која је донета у Риму 04. 11. 1950. године, а ступила на снагу три године касније када је потписана од стране 15 држава.

Ова Конвенција представља колективну гаранцију на европском нивоу за поштовање оних принципа који су установљени Универзалном декларацијом о људским правима, у ком смислу је установљен међународни правосудни механизам, чије одлуке морају бити поштоване од стране држава чланица (Стефановић, 2003:376). Тај правосудни механизам подразумева постојање следећих органа: Европске комисије за људска права и Европског суда за људска права са седиштем у Стразбуру.

Заштита части, угледа и личног достојанства нигде није посебно издвојена у Конвенцији, али је у том погледу најзначајнија одредба члана 10 којом се гарантује слобода изражавања: "Свако има право на слободу изражавања." Ово право укључује слободу поседовања сопственог мишљења, примања и саопштавања обавештења и идеја без мешања јавне власти и без обзира на границе. Овај члан не спречава државе да радио-станице, телевизијске станице и биоскопска предузећа подвргну режиму дозвола за рад.

Пошто вршење ових слобода повлачи за собом дужности и одговорности, оно може бити подвргнуто формалностима, условима, ограничењима или казнама који су предвиђени законом и који су неопходни у демократском друштву у интересу националне безбедности, територијалног интегритета или јавне сигурности ради спречавања нереда или злочина, ради заштите здравља или морала, ради заштите угледа или права других, ради спречавања откривања обавештења примљених у поверењу или ради очувања ауторитета и непристрасности судства."

Према овом документу слобода изражавања обухвата слободу мишљења и слободу примања и давања информација и идеја без мешања јавне власти. Ова слобода, међутим, није апсолутна. Државе потписнице имају право на њено ограничавање под условима предвиђеним у ст. 2 члана 10. Нас занима однос између слободе изражавања са једне стране, и части и угледа са друге стране. Конвенција ни једној од наведених вредности не даје предност, већ истиче да државе имају овлашћење да подвргну контроли, условима и казнама које су предвиђене законом, слободу изражавања да би се остварили интереси заштите здравља, морала, угледа и права других.

БЕЗБЕДНОСТ

После анализе одредби ова три најважнија документа у области људских права и слобода, можемо да одговоримо на питање које смо поставили на почетку овог дела, да ли је слобода изражавања вредност која заслужује апсолутну заштиту или постоји еквивалентан однос између онога што чини њену садржину и части и угледа? Сви наведени документи прокламују слободу изражавања као један сегмент основних слобода и права коју уживају сва лица али исто тако, одговарајућим одредбама, пружају јасну и недвосмислену заштиту части и угледу сваког лица.

Од међународних извора поменућемо још и Декларацију о слободи политичке дебате коју је, на 872. заседању 12. 02. 2004. године, усвојио Комитет министара Савета Европе.³ Овај документ садржи низ начела која се односе на објављивање информација и мишљења о политичким личностима и јавним функционерима у медијима. Сматрамо је посебно значајном, управо због sukoba који постоји у јавности између медија и потребе њихове демократске контроле власти и постојећих инкриминација клевете и увреде у Кривичном закону Србије, за које се, по неким мишљењима, неоправдано процесуирају новинари и уредници. Ова Декларација позива државе чланице да на њу скрену пажњу политичким и јавним органима и судству и да је учине доступном новинарима, медијима и њиховим професионалним организацијама. Начело број осам говори о правним средствима против кршења права од стране медија. Прво се истиче да политичке личности и јавни функционери треба да имају приступ само оним правним средствима против медија на која имају и приватна лица. Друго, одштете и новчане казне за клевету и увреду морају да буду у пропорционалном односу са кршењем права или угрожавањем угледа других. Даље се истиче да клевета и увреда од стране медија не би требало да води изрицању затворске казне, осим уколико озбиљност кршења права или угрожавања казну чини неопходном и пропорционалном.

Анализом домаћег, националног законодавства уочавамо да оно не одступа од достигнутих стандарда у овој области. Повеља о људским и мањинским правима која је саставни део Уставне повеље Државне заједнице Србија и Црна Гора у члану 29 гарантује слободу изражавања на исти начин као и цитиране одредбе међународних извора. Да се ради о праву које је релативне природе указује и други део истог члана који дозвољава ограничење загарантованог права законом, ако је то неопходно ради заштите права и "угледа" других лица, очувања ауторитета и непристрасности суда, националне безбедности, јавног здравља и морала или јавне безбедности.

Устави република чланица Државне заједнице Србија и Црна Гора, сасвим јасно гарантују заштиту части и угледа, као и слободу изражавања.

Као и већина европских земаља Кривични закон Србије и Кривични законик Црне Горе садрже одредбе којима прописују основне и квалификоване облике кривичних дела клевете и увреде.

Кривични законик Црне Горе у складу са новим трендовима и тенденцијама укида могућност изрицања казне затвора и уводи новчану казну. Утисак је

³ <http://www.cpm.edu.yu/code/navigate.asp?id=90>, скинуто дана 28. 02. 2005. године.

да је то преурањено, нереално и неприхватљиво (Чејовић, 2004:30). Ради се о врло високим износима, па ако осуђени не плати казну у одређеном року долази до претварња ненаплативе новчане казне у казну затвора, тако што ће се за сваких започетих четрдесет евра новчане казне одредити један дан затвора. Тако ипак долазимо у ситуацију да када су у питању тежи облици ових кривичних дела осуђени одлазе у затвор, у складу са одредбом члана 39 став 6 КЗЦГ, од шест месеци, а ако је изречена новчана казна у износу већем од четрнаест хиљада евра, казна затвора не може бити дужа од једне године.

ЗАВРШНА РАЗМАТРАЊА

Какве су тенденције у Србији? У скупштинској процедури је Предлог Кривичног законика Србије. Његове одредбе су биле предмет више расправа. У организацији Мисије ОЕБС у Србији и Црној Гори одржан је округли сто "Кривично-правне одредбе о увреди и клевети", где је углавном истицана потреба да се клевета и увреда избаце из Кривичног законика. Радна група за израду Кривичног законика, по нашем мишљењу, оправдано је задржала ова кривична дела. То је у складу са цитираним одредбама међународних докумената који заштиту личног достојанства, части и угледа прокламују као једно од основних права сваког човека. Узмимо за пример већ цитирану Декларацију о слободи политичке дебате у медијима. Ту се истиче да политичке личности и функционери треба да имају право на коришћење само оних правних средстава против медија на које имају право и приватна лица. Раније поменути члан 101 Кривичног закона Србије који је предвиђао да се за кривична дела против части и угледа учињена према службеном или војном лицу у вези са вршењем њихове функције, гоњење предузима по службеној дужности, укинута је у Предлогу Кривичног законика Србије чиме је остварена равноправност свих грађана. Даље се истиче да новчана казна за клевету и увреду мора да буде у пропорционалном односу са кршењем права. Није спорно да начело праведности и сразмерности представља једно од основних начела на којем се заснива кривично право савремених цивилизованих држава па тако и кривично право наше земље (Стојановић, 2004:43). Казна и друга кривична санкција која се примењује према учиниоцу кривичног дела мора бити праведна и сразмерна учињеном делу (Стојановић, 2004). Декларација потом указује, да клевета или увреда од стране медија не би требало да води изрицању затворске казне, осим уколико озбиљност кршења права или угрожавања казну чини апсолутно неопходном и пропорционалном. То значи да државе у својим правним системима могу и за ова кривична дела да предвиде казну затвора ако степен угрожавања односно повреде заштићеног добра то захтева. Садашње решење и оно у Предлогу Кривичног законика Србије предвиђа алтернативно новчану казну или казну затвора за основне облике клевете и увреде и за тежи облик тј. ако је дело извршено путем штампе, радија, телевизије или сличних средстава или на јавном скупу. Када је код кривичног дела клевете оно што се износи или проноси довело до тешких последица за оштећеног у Предлогу КЗ прописана је казна затвора до три године. И овде је могуће изрицање новчане казне применом одредби о ублажавању казне (члан 57 ст. 6 Предлога), ако се утврди да постоје нарочито олакшавајуће околности

БЕЗБЕДНОСТ

и да се и са ублаженом казном може постићи сврха кажњавања (члан 56 Предлога).

На основу изложеног, чини нам се оправданим да тврдимо да је Предлог Кривичног законика Србије, у разматраним одредбама, на нивоу стандарда који поставља Европска унија у овој области.

ЛИТЕРАТУРА:

1. Чејовић, Б. (2004). *Неопходност доношења Кривичног законика Србије*. Ревија за криминологију и кривично право. Бр. 1.
2. Лазаревић, Љ. (1995). *Коментар Кривичног закона Републике Србије*. Београд: Савремена администрација.
3. Лазаревић, Љ. (1995). *Кривично право Југославије - посебни део*. Београд: Савремена администрација.
4. Николић, Д. (2004). *Част, углед, достојанство лица и морал као објекат кривично-правне заштите и Европска Конвенција за заштиту људских права и основних слобода*. Европска Конвенција за заштиту људских права и основних слобода и кривично законодавство Србије и Црне Горе. Београд: Интермекс.
5. Стефановић, С. (2003). *Клевета и увреда*. Стратегија државног реаговања против криминала. Београд: Институт за криминолошка и социолошка истраживања.
6. Стојановић, З. (2004). *Кривично право - општи део*. Београд: Јустинијан.
7. Стојановић, З., Перић, О. (2003). *Кривично право - посебни део*. Београд: Правни факултет Универзитета у Београду.
8. Тарановски, Т. (1996). *Историја српског права у Немањинској држави*. Београд: Службени лист СРЈ.
9. Вешовић, М. (1998). *Збирка докумената о људским правима и слободама*. Београд: Службени лист СРЈ.
10. Живановић, Т. *Основи кривичног права*. Београд: Геџа Кон.

CRIMINAL OFFENCES OF SLANDER AND INSULT AND THEIR JUSTIFICATION

Abstract: In this paper the author analyzes recommendations to introduce changes related to the criminal offences of slander and insult. In the first part, the author presents the existing criminal justice legislation in the State Community of Serbia and Montenegro with special regard to criminal offences against honour and reputation.

In the second part, the author states eminent professional and expert opinions concerning modifications of slander and insult, ranking from complete decriminalization to merely slight changes and amendments. While studying the mentioned suggestions, the author at the same time indicates the most important international and national sources of law on the protection of honour and reputation of every person.

Finally, in the last part, the author gives a brief review of the Draft Criminal Code of Serbia and its solution on the issue of slander and insult.

Key words: criminal offence, slander, insult, freedom of expression, honour and reputation.

СТРУЧНИ РАДОВИ

Мр Горан БОШКОВИЋ,
Полицијска академија

МЕТОДИКА ОТКРИВАЊА И ДОКАЗИВАЊА КРИВИЧНОГ ДЕЛА ПРАЊА НОВЦА

Резиме: У раду се износе садржаји који се односе на сегмент сузбијања прања новца као кривичног дела у оквиру мера за супротстављање прању новца, односно мере и методе који се примењују у откривању, разјашњавању и доказивању кривичног дела прања новца, са посебним освртом на примену специјалних истражних техника. Такође, у закључку рада дате су основне смернице за ефикасније сузбијање прања новца у националним оквирима.

Кључне речи: прање новца, извори сазнања, финансијска анализа, индицијални метод, финансијски траг осумњиченог, специјалне истражне технике.

УВОД

Прање новца може се сврстати у групу савремених облика криминалитета, а настало је као резултат напора криминалаца и криминалних организација да смање или потпуно искључе ризик од заплене противправно стечених средстава и казне за учињена кривична дела. Наиме, у случајевима када криминалци поседују противправно стечена средства, суочавају се са чињеницом како да противправно стечена средства несметано користе, а да при томе не оставе никакав траг који би могао да укаже на њихову криминалну делатност (Bell, 2002:287).

Прање новца је појава чије се штетне последице манифестују на унутрашњем и међународном плану. Организовано супротстављање овој негативној појави подразумева постављање правних оквира за борбу против прања новца, у нашој земљи правни оквири постављени су доношењем Закона о спречавању прања новца.¹ Овим законом инкриминише се прање новца и успоставља

¹ Закон о спречавању прања новца објављен у "Службеном листу СРЈ" број 53 од 28. септембра 2001. године, а примењује се од 1. јула 2002. године.

БЕЗБЕДНОСТ

кривична одговорност свих субјеката који извршавају или учествују у извршењу недозвољених радњи прописаних овим законом.²

Ефикасним системом мера и метода у супротстављању прања новца сужавају се могућности криминалцима и криминалним организацијама да несметано користе противправно стечена средства и руше се економске полуге моћи криминалних организација. У наредном тексту размотрићемо сегмент сузбијања прања новца као кривичног дела у оквиру мера за супротстављање прању новца, односно мере и методе који се примењују у откривању, разјашњавању и доказивању кривичног дела прања новца.

ОТКРИВАЊЕ КРИВИЧНОГ ДЕЛА ПРАЊА НОВЦА

Откривање прања новца повезано је са специфичностима прања новца, које утичу на могућност доласка до сазнања да се врши истоимено кривично дело. Ове специфичности односе се на следеће чињенице:

- располагање прљавим новцем условљено је претходном криминалном делатношћу,
- да би остварили своје циљеве криминалци приступају реализацији прања новца користећи се различитим начинима прања новца који се могу комбиновати у мање или више сложене шеме прања новца,
- основу већине шема прања новца чине три уобичајене фазе прања новца познате као стављање, полагање и интеграција и
- процес од стицања противправне добити до њене легализације може се поделити у две незаконите фазе. Прва, представља криминалну делатност с којом се стиче противправна имовина и друга, којом се на незаконит начин легализује противправно стечена имовина (Бошковић, 2001:580).

Наведене специфичности морају да имају у виду субјекти откривања, уколико желе да испоље већи степен ефикасности у откривању кривичног дела прања новца. Успешно откривање кривичног дела прања новца подразумева и стално праћење испољених начина извршења овог кривичног дела у пракси, као и адекватну анализу откривених кривичних дела прања новца. На такав начин ствара се индицијална основа за уочавање појединих начина прања новца, која омогућава благовремено планирање оперативне делатности на разјашњавању и доказивању овог кривичног дела. Стварање индицијалне основе или скупа индиција које указују на основе сумње да је извршено кривично дело прања новца треба да буде резултат рада свих надлежних органа за супротстављање прању новца. Наиме, у оквиру националне јединице за финансијске истраге требало би да се овакве информације анализирају, обједињују и дистрибуирају свим надлежним органима за супрот-

² У делу IV Казнене одредбе Закон о спречавању прања новца у члану 27 ставу1 предвидео је кривично дело без назива, које представља инкриминацију прања новца. Ово кривично дело може извршити лице које противно одредбама овог закона на територији СЦГ на рачуне код банака и других финансијских организација и институција положи новац (готов новац, ефективни страни новац, и друга финансијска средства) стечен обављањем незаконите делатности (сива економија, трговина оружјем, дрогом, психотропним супстанцама и др.) или тај новац на други начин укључи у легалне финансијске токове, ради обављања дозвољене привредне и финансијске делатности, а за који је знао да је прибављен кривичним делом.

стављање прању новца. Дobar пример оваквог концепта је листа индиција прања новца у области банкарског пословања коју је Канцеларија контролора новца САД (Richards, 1999:119). Канцеларија контролора новца САД идентификовала је следеће ситуације или активности као индикаторе могућег прања новца:

- активност која није у складу са клијентовом основном делатношћу као: обимно кретање новца на заједничком рачуну, куповина налога за исплату готовим новцем, високе суме депозита уложеног преко налога за исплату или телеграфског трансфера, трансакције великих сума, замена мањих апоена у веће, власници послова мањег обима који улажу више истога дана у различитим филијалама банака, и примање или слање новца телеграфски без постојања пословног разлога,
- неубичајене активности у вези са рачунима, попут отварања рачуна од стране клијената са пребивалиштем изван подручја деловања банке, чест приступ сефу са депозитима,
- покушај избегавања прописа о пријави и евиденцији трансакција, попут ситуације када нови клијент затражи да буде стављен на слободну пословну листу (листу ослобођених пријављивања трансакција) пре него што његова банковна историја то загарантује и
- одређене врсте трансфера средстава, као што су телеграфски трансфери, и улагање средстава на више рачуна у износима испод границе за пријављивање, а потом њихово пребацивање на главни рачун.

До сазнања да је извршено кривично дело прања новца најчешће се долази оперативном делатношћу полиције и делатношћу субјеката предвиђених Законом о спречавању прања новца. Међутим, могући су и случајеви када се као извори сазнања могу појавити и пријаве предузећа и других правних лица, грађана, анонимне и псеудонимне пријаве, средства јавног информисања и јавно поговарање.

Полиција при откривању кривичних дела прања новца применом одговарајућих криминалистичко-тактичких мера и радњи и оперативнотехничких метода и средстава може непосредно доћи до сазнања да је извршено ово кривично дело. Посебно је значајно да се има увид у криминалну делатност појединаца и група и у њихову нелегално стечену добит применом наведених мера и коришћењем мера као што је финансијска анализа осумњиченог. Међутим, могући су и случајеви када се посредно долази до сазнања за ово кривично дело. Наиме, током криминалистичке обраде која се води у вези са неким другим кривичним делом, оперативним радом, могу се утврдити чињенице које могу указати на то да је поред осталих извршено и кривично дело прања новца. То је резултат претходно наведене чињенице да је располагање прљавим новцем условљено претходном криминалном делатношћу.

Улога и значај осталих надлежних државних органа и обвезника према Закону о спречавању прања новца у откривању кривичних дела прања новца

БЕЗБЕДНОСТ

такође долази до изражаја.³ Ови органи и обвезници, у оквиру своје законом одређене делатности у спречавању прања новца, могу доћи до сазнања да је извршено кривично дело прања новца. До сазнања за ово кривично дело најчешће се долази реализацијом мера одређених Законом о спречавању прања новца. Претходно речено упућује на потребу координације и сарадње полиције у откривању прања новца са овим надлежним државним органима и обвезницима.

Случајеве када се као извор сазнања за извршено кривично дело прања новца јављају пријаве предузећа и других правних лица, пријаве грађана, анонимне и псеудонимне пријаве, средства јавног информисања и јавно поговарање, не треба занемаривати. У таквим ситуацијама потребно је сваки конкретан случај проверити применом оперативно-тактичких и техничких мера и радњи.

ФИНАНСИЈСКА АНАЛИЗА КАО ИЗВОР САЗНАЊА ЗА КРИВИЧНО ДЕЛО ПРАЊА НОВЦА

У одређеним ситуацијама на степен основа сумње да је извршено кривично дело прања новца могу да утичу и спољње манифестације, као последица деловања материјалне користи од извршеног кривичног дела на учиниоца. Ове спољње манифестације могу да послуже као индиције за постављање верзије о извршеном кривичном делу прања новца, или неком другом кривичном делу. Основна мера која се примењује у оваквим случајевима је финансијска анализа осумњиченог, која обухвата процену да ли начин живота осумњиченог указује на "поштен живот". Финансијска анализа може се вршити на два начина. Први је познат као анализа нето вредности, и користи се у случајевима када осумњичени има имовину која привлачи пажњу, а други је анализа извора и примене средстава, која се користи када осумњичени има неке упадљиве потрошачке навике.

Анализа нето вредности користи се да би се открило да ли осумњичени поседује неку имовину чија вредност превазилази његове приходе од легалних пословања, ради откривања да ли он има неке нелегалне изворе прихода. Ова метода се користи када потрошачке навике осумњиченог, указују на стицање и располагање сумњивом имовином. Метод анализе нето вредности се састоји у утврђивању почетне нето вредности осумњиченог, након чега се приказује повећање његове нето вредности имовине из године у годину, заједно са његовим познатим трошковима, изузимајући његове познате неопорезиве издатке током године (Richards, 1999:215). У случају да се применом овог метода утврди да нето вредност прелази пријављене опорезиве приходе осумњиченог, а да се при том негира постојање свих могућих неопорезивих прихода, или се пак докаже постојање непријављеног опорезивог прихода, можемо рећи да постоје основи сумње да је извршено

³ Члан 5 Закона о спречавању прања новца прописује ко се сматра обвезником у смислу овог закона. Надлежни државни органи су: царински, правосудни, инспекцијски, органи унутрашњих послова и Управа за спречавање прања новца.

кривично дело прања новца или неко друго кривично дело најчешће из области привредног криминалитета.

Анализа порекла и примене средстава користи се у случајевима када су навике осумњиченог више пролазне природе, попут расипног начина живота. Овај метод примењује се да би се доказало да ли је осумњичени стекао имовину чија вредност превазилази његове легитимне приходе. Ова анализа изводи се на основу формуле: неидентификовани новац (НН) једнак је разлици расхода (РР) и укупних прихода (УП), то јест $НН = РР - УП$ (Richards, 1999:215). Као и анализа нето вредности, и ова анализа базира се на чињеници да у било ком временском року, приходи једне особе морају бити доведени у везу са стварима које су или познате и пријављене, или са онима које су непознате и непријављене.

Законик о кривичном поступку за дела организованог криминалитета у члану 504⁴ одређује да државни тужилац може захтевати да надлежни државни орган, банкарска или друга финансијска организација обави контролу пословања одређених лица и да му достави документа и податке који могу послужити као докази о кривичном делу или имовини прибављеној кривичним делом, као и друга обавештења о сумњивим новчаним трансакцијама предвиђеним Конвенцијом о прању, тражењу, заплени и конфискацији прихода стечених криминалом. Сматрамо да ова одредба ЗКП поставља основе за примену метода финансијске анализе у сузбијању организованог криминалитета. Такође, сматрамо да би требало више разрадити те одредбе у правцу усвајања концепта борбе против криминалитета мотивисаног имовинском коришћу, који се заснива на идентификовању, проналажењу и одузимању нелегално стечених прихода и тиме остваривању посредног утицаја на отклањање основних мотива за ову врсту криминалне делатности.

РАЗЈАШЊАВАЊЕ И ДОКАЗИВАЊЕ КРИВИЧНОГ ДЕЛА ПРАЊА НОВЦА

Разјашњавање и доказивање кривичног дела прања новца, представља веома значајан сегмент сузбијања прања новца. У овој фази утврђују се и доказују сви битни елементи кривичног дела прања новца, што представља услов за успешно окончање криминалистичке обраде и вођење даљег тока кривичног поступка.⁴ У оквиру индицијалног метода оперативну делатност треба планирати тако да се омогући прикупљање чињеница, података и околности на основу којих ће се разјаснити следећа питања:

- радња извршења, то јест да ли су новац и друга имовина прибављени кривичним делом, да ли је учиниоцу та чињеница била позната, односно да ли је новац прибављен на такав начин положио на рачуне или на други начин укључио у легалне финансијске токове,
- кривично дело којим је прибављена имовина која је предмет прања новца,
- да ли је реч о новцу или некој другој имовини и колика је њена вредност,

⁴ Види Madinger, J.; Zalopany S. A., *Money Laundering: A Guide for Criminal Investigators*, CRC Press, Boca Raton, Fla., 1999.

БЕЗБЕДНОСТ

- место, време и начин прања новца,
- да ли је у питању о један или више извршилаца и о којем је облику саучесништва реч;
- да ли су у питању извршиоци који су се удружили ради вршења кривичног дела прања новца;
- да ли је реч о истом извршиоцу који је извршио или био саучесник у извршењу кривичног дела којим је прибављен новац или имовина, па потом врши прање новца, или о извршиоцу који врши само прање новца, док је друго лице извршилац дела којим је прибављен новац или друга имовинска корист,
- да ли је у питању извршилац који се специјализовао за вршење кривичног дела прања новца;
- претходна криминална делатност извршиоца,
- да ли се прање новца врши за неку криминалну организацију, који је састав, врста и обим деловања ове криминалне организације, да ли ова криминална организација одржава везе са институцијама власти и које су то институције и
- да ли је учинилац умишљајно или нехатно поступао при извршењу овог кривичног дела.

За све наведене чињенице потребно је обезбедити ваљане материјалне и личне доказе. Поред противправне имовинске користи која може бити у различитим облицима, од материјалних доказа веома је важна различита документација која омогућава праћење финансијског трага потенцијалних перача новца (Thony, 1996:258). За праћење финансијског трага потребно је враћање оперативне делатности уназад, и коришћење различите документације и евиденција, као што су:

- признанице о замени валуте, брокерске потврде, признанице од телеграфског трансфера новца, поштански налози за исплату, потврде о поседовању сефова, уговори о склапању различитих правних послова, адресари и пословна преписка,
- банкарску документацију (укључујући документа у електронској форми) која се односи на следеће: евиденције о рачунима (месечне извештаје, одсечке депозитних признаница, поништене чекове), путничке чекове, потврде о депозиту, коресподентне формуларе, кредитне катице (евиденција о њиховој употреби), евиденцију о зајмовима (њиховој употреби и исплатама), евиденцију о сефовима (посебно о уласку у сефове), евиденцију о инвеститорским рачунима, евиденцију о сумњивим трансакцијама, лозинке за телеграфски трансфер новца и слично,
- јавне евиденције као што су: подаци о власништву над моторним возилима, катастарски подаци, подаци о оставинским расправама, подаци о приватизацији предузећа, порески подаци и слично,

- евиденције надлежних органа за супротстављање прању новца, и то: полицијске, царинских органа, судске, тужилаштва, инспекцијских органа, Управа за спречавање прања новца и
- евиденције обвезника према Закону о спречавању прања новца.

Наведена документација и евиденције могу да садрже индицијалне и доказне чињенице, које имају изузетан значај за усмеравање оперативне обраде и доказивање кривичног дела прања новца. Стога се у оквиру плана оперативне делатности планирају и мере за проналажење наведене документације. Те мере се односе на примену оперативно-тактичких мера и радњи прегледа и увида у документацију, и на примену радњи доказивања као што су претресање и привремено одузимање. Одузета документација подлеже адекватном вештачењу, чиме се стварају могућности за обезбеђење материјалних доказа у односу на кривично дело и учиниоца.

У случајевима када постоје основи сумње да осумњичени пере новац кроз неки посао (мењачнице, продавнице драгоцености, антикварнице, послови везани за извоз и увоз и сл.), или било који посао у коме се обрћу велике суме новца, потребно је оперативну обраду усмерити на увид у пословне књиге тог лица, како би се закључило да ли постоји мешање легалних и нелегалних средстава. И то на начин да се при увиду у пословне књиге пореде стопе зараде и продаје са сличним пословима, како би се закључило какав је обим пословања по типу промета. Треба проверити и снабдеваче и продавце на велико да би се видело да ли купљени производ одговара продајом, и анализирати банкарске евиденције поредећи их са пријављеном продајом. Такође је потребно предузети мере на проналажењу све претходно наведене документације.

Током примене индицијалног метода у разјашњавању и доказивању кривичног дела прања новца, криминалистички је исправно да се пажња обрати лицима којима могу бити познате поједине релевантне чињенице у вези са конкретним кривичним делом и његовим учиниоцем. Са тим лицима треба обавити информативни разговор, како би се обезбедили извори личних доказа, односно створили услови да та лица буду саслушана као сведоци у току кривичног поступка. У сваком појединачном случају оперативну делатност треба усмерити на прикупљање материјалних и личних доказа, јер је њихова комбинација најбољи начин за доказивање кривичних дела (Бошковић, 2004:274).

Нужан услов за успешно окончање криминалистичке обраде, односно откривање учиниоца и доказивање његове криминалне делатности јесте сарадња свих надлежних органа, тимски рад, стручност, знање, искуство и поштовање принципа законитости током преткривичног и кривичног поступка.

ПРИМЕНА СПЕЦИЈАЛНИХ ИСТРАЖНИХ ТЕХНИКА У СУЗБИЈАЊУ ПРАЊА НОВЦА

У откривању, разјашњавању и доказивању кривичних дела прања новца, посебан значај има примена специјалних истражних техника, које због спе-

БЕЗБЕДНОСТ

цифичности прања новца и тешкоћа у доказивању заузимају истакнуто место у криминалистичкој обради овог и других кривичних дела.⁵ На примену специјалних истражних техника у истрагама прања новца упућују и одређени садржаји појединих међународних конвенција. Тако, Конвенција о прању, трагању, привременом одузимању и одузимању прихода стечених кривичним делима у члану 4 садржи посебна истражна овлашћења и технике, стављајући обавезу свакој држави потписници да прихвати такве законодавне и друге мере које омогућавају употребу ових истражних овлашћења и техника које олакшавају идентификацију и улажење у траг незаконитој добити и прикупљање доказа у вези са њом. Сходно одредбама међународних правних аката који регулишу примену специјалних метода и техника, изменама и допунама Законика о кривичном поступку ЗСЦГ у глави ХХIХа, предвиђена је примена специјалних метода и техника у случајевима када постоји основана сумња да се извршено кривично дело може сврстати у организовани криминалитет.

У даљем тексту даћемо кратак осврт на примену специјалних истражних техника у криминалистичкој обради, односно у разјашњавању и доказивању кривичних дела прања новца.

ПРИКРИВЕНИ ИСЛЕДНИК У СУЗБИЈАЊУ ПРАЊА НОВЦА

Криминалне организације у циљу смањења ризика од заплене противправно стечених средстава и казне за учињена кривична дела, користе се различитим начинима прања новца који се комбинују у сложене шеме прања новца.⁶ Такође, криминалне организације најчешће ангажују и финансијске експерте који своја знања користе да би олакшали остварење крајњег циља прања новца: онемогућавање повезивања нелегално стечених средстава са њиховим правим извором. Сложене шеме прања новца садрже иностране елементе и подразумевају кретање "прљавог" новца преко граница више земаља електронским трансфером, или стварним преносом преко граница. Ове активности криминалне организације обављају строго поштујући принцип тајности, информације корисне за истрагу могу се прибавити само од непосредних учесника ових активности. У овим случајевима ангажовање прикривених иследника има изузетан значај за криминалистичку обраду кривичних дела прања новца.

Коришћење прикривеног иследника као метода регулисано је одредбама ЗКП. Тако, овај законик у члану 504^г предвиђа да се ова мера може применити према лицу за које постоје основи сумње да само или заједно са другим лицима припрема кривично дело организованог криминала, под условом да се то кривично дело на други начин не би могло открити, доказати или спречити, или би то било повезано са знатним тешкоћама. Примену ове мере одобрава истражни судија на предлог државног тужиоца, и то у форми

⁵ Види С. Fijnaut and G.T. Marx (eds.), *Undercover Police Surveillance in Comparative Perspective*, 1995, Kaulwer Law International.

⁶ Види Г. Бошковић (2003), *Начини прања новца и методи супротстављања*, магистарска теза, Полицијска академија.

писмене и образложене наредбе. Примена ове мере може трајати најдуже шест месеци, а на образложени предлог државног тужиоца мера се може продужити највише два пута у трајању од три месеца, чиме се успоставља апсолутно преклузиван рок (дванаест месеци). Ову меру извршавају органи унутрашњих послова, и о њеном извршењу сачињавају извештаје које заједно са прикупљеном документацијом достављају истражном судији на његов захтев.

Значај примене метода прикривеног иследника у криминалистичкој обради кривичних дела прања новца огледа се у могућности да се дође до информација о: начинима изношења новца из земље, локацијама где се новац износи, пословима у које се новац улаже, фирмама које користе криминалне организације као параване за прање новца, корумпираним државним службеницима који помажу ове активности, финансијским експертима и другим лицима која су укључена у активности прања новца криминалних организација. Наведене информације омогућавају праћење финансијских трагова криминалних организација, идентификовање учесника ових незаконитих активности, проналажење и одузимање противправно стечених средстава чиме се руши финансијска моћ криминалних организација.

ПРИМЕНА КОНТРОЛИСАНЕ ИСПОРУКЕ У СУЗБИЈАЊУ ПРАЊА НОВЦА

Контролисана испорука је посебан метод који се састоји у праћењу и евидентирању одређене криминалне делатности уз привремено непредузимање репресивних мера и радњи од стране полиције. Сврха примене овог метода је у прикупљању битних информација везаних за криминалну делатност појединаца и криминалних организација, на основу којих се ствара целокупна слика криминалног деловања ових субјеката. Метод контролисана испоруке комбинује се са другим оперативним методама (праћење, тајна опсервација) и оперативно-техничким средствима (тајно снимање, електронски надзор), који омогућава потпуније регистровање криминалне делатности.

Примена метода контролисана испоруке најчешће се везује за недозвољену трговину наркотицима. Тако Конвенција Уједињених нација против незаконитог промета опојних дрога и психотропних супстанци у члану 11 одређује основне смернице за примену овог метода у истрагама недозвољене трговине наркотицима. Такође, Законик о кривичном поступку ЗСЦГ за кривична дела организованог криминалитета у члану 504о предвиђа меру контролисана испоруке, којом се дозвољава да нелегалне или сумњиве пошиљке изађу, пређу или уђу на територију једне или више држава, уз знање или под надзором њихових надлежних органа, ради спровођења истраге или идентификовања лица умешаних у извршење кривичног дела. Примену ове мере одобрава државни тужилац писмено за сваку испоруку појединачно, а меру спроводе органи унутрашњих послова. Мера контролисана испоруке спроводи се по правилима дефинисаним чланом 11 Конвенције Уједињених нација против незаконитог промета опојних дрога и психотропних супстанци, уз сагласност заинтересованих држава и на основу принципа реципроцитета. Међутим, сматрамо да примена овог метода може дати значајне резултате и у истрагама

БЕЗБЕДНОСТ

прања новца. На такав став упућује и препорука 36 садржана у документу Четрдесет препорука Групе за финансијске акције, која указује на то да државе треба да користе овај метод и у истрагама прања новца.

Контролисана испорука у сузбијању прања новца требало би користити у случајевима када је реч о сложенијим шемама прања новца које подразумевају кретање незаконито стечене добити преко територије више држава и комбиновање више различитих начина прања новца у оквиру једне шеме. Обично сложеније шеме прања новца започињу изношењем нелегално стечених средстава ван територије одређене земље, ова чињеница је веома значајна јер ако се у овом тренутку примени метод контролисане испоруке стварају се услови да се идентификују сви учесници у овој операцији, лоцира изнесен новац и покрену механизми за одузимање нелегално стечених прихода.

ТАЈНИ НАДЗОР У СУЗБИЈАЊУ КРИВИЧНИХ ДЕЛА ПРАЊА НОВЦА

Технички и технолошки развој омогућио је примену техничких достигнућа у области супротстављања криминалитету, нарочито у вези са надзором и контролом различитих облика криминалитета, чиме се стварају основе за благовремено превентивно деловање. Надзор и снимање телефонских и других разговора или комуникација техничким средствима, представља значајан начин прикупљања оперативних и доказних информација, посебно значајних за оперативну обраду кривичних дела прања новца и других тешких кривичних дела. Прикупљање оперативних и доказних информација на такав начин нужно подразумева поштовање права и слобода грађана, што значи да се ове мере могу реализовати само уз поштовање законом прописаних услова. Прикупљањем података на процесно валидан начин штите се Уставом загарантована права и слобода грађана и обезбеђује доказни кредибилитет регистрованим информацијама о кривичном делу и учиниоцу током кривичног поступка.

Примена мере надзора и снимања телефонских и других разговора или комуникација другим техничким средствима регулисана је одредбама Законика о кривичном поступку.⁷ Тако, овај законик у члану 232 ставу 1 одређује да истражни судија, на образложени предлог државног тужиоца, може наредити надзор и снимање телефонских и других разговора или комуникација другим техничким средствима и оптичка снимања лица за која постоје основи сумње да су сама или са другим извршила кривична дела: против уставног уређења и безбедности СРЈ, против човечности и међународног права, са елементима организованог криминала (фалсификовање и "прање новца", неовлашћена производња и стављање у промет опојних дрога, недозвољена трговина оружјем, муницијом или експлозивним материјама, трговина људима), давања и примања мита, изнуде и отмице.

Овај законик такође конституише обавезу истражног судије да мере надзора и снимања телефонских и других разговора или комуникација другим те-

⁷ "Службени лист СРЈ", бр. 70/2001.

хничким средствима стриктно дозволи, доношењем писане и образложене наредбе. Примена ових мера може трајати најдуже три месеца, а због важних разлога могу бити продужене још три месеца, чиме се успоставља апсолутно преклузиван рок (шест месеци). Реализација ових мера према закону поверена је органима унутрашњих послова, који по извршењу ових мера достављају извештај и снимке истражном судији. Ради спречавања евенталних манипулација, добијене информације уништавају се применом ових мера ако нису потребне за вођење кривичног поступка под надзором истражног судије.

Прикупљање доказних и оперативних информација, коришћењем мера надзора и снимања телефонских и других разговора, или комуникација другим техничким средствима и оптичких снимања, захтева примену и разраду специјалних тактичких поступака који су детерминисани карактеристикама примењених техничких средстава. У сваком конкретном случају примене ових средстава, користе се тактички поступци који омогућавају максималне перформансе расположивих техничких средстава. Техничка средства која се користе у примени ових мера можемо поделити на:

1. техничка средства за акустични надзор:

- фиксне и мобилне телефоније (нпр. тзв. "телефонско ухо" преноси телефонске разговоре и све што се изговара у просторији и сл.),
- отвореног и затвореног простора (нпр. радио микрофони, тзв. пушке са инфрацрвеним снопом, ласерски микрофони, бежични микрофони и сл.) и
- радио комуникација.

2. техничка средства за оптичка снимања (различите врсте камера и фото апарата) и

3. техничка средства за електронски надзор интернет комуникација и комуникација у оквиру локалних рачунарских мрежа.

Мере електронског надзора у криминалистичкој обради кривичних дела прања новца заузимају значајно место наручито када је реч о случајевима прања новца за криминалне организације. Наиме, примена ових мера ствара услове за прибављање информација у вези са сложеним шемама прања новца за потребе криминалних организација, које омогућава праћење трага новца, одузимање нелегално стечене имовине и идентификацију учесника ових нелегалних финансијских операција.

ЗАКЉУЧАК

Прање новца омогућава инфилтрацију криминалних организација у финансијске институције и контролисање политичких и економских токова "прљавим" новцем. То се најчешће остварује корупцијом у јавним службама и финансијском сектору и другим областима привредне и ванпривредне делатности. Ефикасним системом мера и метода у супротстављању прању новца сужавају се могућности криминалцима и криминалним организацијама:

БЕЗБЕДНОСТ

- да прикривају порекло и постојање нелегално стечене имовине
- да несметано користе противправно стечена средства,
- да прикривају сопствену криминалну делатност и избегну казну за учињена кривична дела и
- руше се економске полуге моћи криминалних организација.

Савремени концепт борбе против прања новца указује на потребу за усавршавањем постојећих и увођењем нових криминалистичких метода у супротстављању прању новца. То подразумева стално праћење нових научних и техничких достигнућа и њихово инкорпорирање у постојеће методе. Све то мора бити праћено стручним усавршавањем, успешним коришћењем постојећих и нових метода за супротстављање прању новца, с акцентом на примену финансијске анализе и специјалних истражних техника у истрагама прања новца. Стручно усавршавање требало би реализовати кроз развијање сопствених едукативних програма у области супротстављања прању новца, и укључивањем у међународне активности као што је програм под називом "Прање новца и финансијска истрага", који реализује Канцеларија за контролу дроге и превенцију криминалитета УН.

Полиција мора да проналази оне облике организовања који су најадекватнији ради ефикасног супротстављања прању новца. Резултати истраживања указују на потребу прилагођавања постојеће организације полиције потребама ефикаснијег супротстављања прању новца. То је могуће реализовати специјализацијом и образовањем посебних група полицајаца који ће се бавити проблематиком прања новца.

Организовано, систематско и планско супротстављање прању новца подразумева развијање модалитета сарадње на унутрашњем плану заједничким радом по конкретним кривичним делима свих надлежних органа (Комисије за спречавање прања новца, полиције, јавног тужилаштва, судова, НБС, Савезне управе царина, финансијске полиције и др.), као и разменом искустава (организовањем семинара и саветовања), разменом информација и организовањем посебних заједничких тела која би се бавила питањима стратегије супротстављања прању новца. Такође, постоји потреба и за развијањем модалитета међународне сарадње на стратешком и оперативном нивоу у супротстављању прању новца укључивањем наше земље у рад међународних организација које се баве том проблематиком. На стратешком нивоу ту првенствено мислимо на рад Групе за финансијске акције (FATF), и спровођење евалуације имплементације мера за супротстављање прању новца у нашој земљи од стране експерата ове међународне организације, како би се оценили досадашњи напори у супротстављању прања новца и поставиле смернице за даље деловање у овој области. На оперативном нивоу укључивање у рад Егмонт групе и специјализованог департмана Интерпола FOPAC с циљем побољшања сарадње и размене искустава у реализацији истрага прања новца, нарочито код сложенијих шема прања новца које садрже иностране елементе.

ЛИТЕРАТУРА:

1. Alexander, R. (1998), EU: The EC Money Laundering Directive, *Journal of Money Laundering Control*. Institute of Advanced Legal Studies. Volume Two, Number One.
2. Бановић, Б. (2002), *Обезбеђење доказа у криминалистичкој обради кривичних дела привредног криминалитета*, Београд, ВШУП.
3. Bell, R. E. (2002), An introductory who's who for money laundering investigators, *Journal of Money Laundering Control*, London, Spring 2002, volume 5, 287-295.
4. Бошковић, М. (2001), Актуелни проблеми сузбијања прања новца, *Безбедност*, МУП Републике Србије, број 5/2001, п. 580.
5. Бошковић, М. (2004), *Организовани криминалитет и корупција*, Висока школа унутрашњих послова, Бања Лука.
6. Madinger, J. & Zalopany S. A. (1999), *Money Laundering: A Guide for Criminal Investigators*, CRC Press, Boca Raton, FL.
7. Pfeiffer, M. (1998), Financial Investigations and Criminal Money, *Journal of Money Laundering Control*. Institute of Advanced Legal Studies. Volume Two, Number One.
8. Richards, J. R. (1999), *Transnational criminal organizations, cybercrime, and money laundering: a handbook for law enforcement officers, auditors, and financial investigators*. CRC Press, Boca Raton, FL.
9. Stessens, G. (2000), *Money Laundering: A New International Law Enforcement Model*, Cambridge University Press, New York.
10. Thony, J. F. (1996), Processing Financial Information in Money Laundering Matters: The Financial Intelligence Units, *European Journal of Crime, Criminal Law and Criminal Justice*, Volume 3, 257-282.

DETECTING, INVESTIGATING AND PROVING CRIMINAL OFFENCE OF MONEY LAUNDERING

Abstract: The paper focuses on detecting, investigating and proving the criminal offence of money laundering. The author also points on the use of special methods in investigating and proving criminal offence of money laundering. In conclusion the author gives guidelines for fighting money laundering on domestic level.

Key words: money laundering, financial analysis, indicial method, special investigation methods, financial tracks.

Стеван СИНКОВСКИ,
Војска СЦГ

САВРЕМЕНА СТЕГАНОГРАФИЈА - ТЕХНОЛОГИЈА ИНФОРМАЦИОНЕ БЕЗБЕДНОСТИ XXI ВЕКА

Резиме: Стеганографија је уметност прикривеног или тајног писања. Она је намењена за прикривено комуницирање - скривање постојања порука од треће стране. Овај рад је, као увод у стеганографију, намењен онима који нису упознати са овом облашћу и представља преглед њених могућности. Он је и увод у стеганализу - идентификацију постојања скривених порука. У овом раду је презентован, поред скривања информација у сликама или аудио фајловима, и скривени пренос података помоћу компромитујућег електромагнетног зрачења РС рачунара - soft tempest сигнала.

Кључне речи: стеганографија, дигитални водени жиг, стеганализа, soft tempest.

СКРИВЕНИ ПРЕНОС ПОДАТАКА - ИСТОРИЈСКА ТЕЖЊА

Скривеност је постала једна од најважнијих карактеристика савременог оружја - "невидљиви" авиони, "бешумне" подморнице и минијатурне "беспилотне летелице-спијуни". Са појавом тероризма као глобалног светског процеса, у ред многих "невидљивих" појава нашла се и стеганографија, тј. скривени пренос података. Проблем размене информација је стар колико и људски род. С једне стране, људи настоје да комуницирају размењујући једни са другима информације, а с друге стране, теже да сакрију - од непожељних очију и ушију - не само информације, већ и чињеницу о томе да је нека порука, која садржи важну информацију, уопште и послата.

Један од, историјски гледано, првих метода за комуницирање скривеним - тајним порукама била је стеганографија. До 11. септембра 2001. године она је сматрана невином, безопасном историјском тековином развоја комуникација међу људима. Стеганализа¹ је била предмет интересовања само неколицине универзитетских математичара². Данас, после више од 2000 година постојања, стеганографија је постала **предмет општег интересовања**. За

¹ Стеганализа је откривање постојања скривених стеганографских порука.

² Л. Черняк, Стеганография и террор, "Открытые системы", № 7-8, 2002. г.

њену употребу заинтересована је влада, техничко - технолошки најразвијеније земље света - САД. Могућност опште употребе, инхерентна својства "маскирања" као и могућности коришћења у области индустријске шпијунаже чини је интересантном за пословни свет. И, на крају или на почетку, она је проверено средство тајне размене информација између терористичких група [1]³. Анализирајући ефекте терористичких акција, по методама извођења и примењеним средствима, недвосмислен је закључак да је, у смислу стратегијског изненађења, највећи допринос дала стеганографија као средство планирања и оперативног деловања.

Реч стеганографија потиче од грчких речи *steganos* (тајна, скривено) и *graphy* (запис) и, на тај начин, буквално значи "тајнопис" (скривено писање), иако се метод стеганографије појавио, вероватно знатно пре појаве писмености. У даљем развоју људског рода, као ефикасније, појавиле су се и друге методе заштите информација - кодирање и криптографија [1,2,3]. Као што је познато, циљ криптографије је спречавање неовлашћеног приступа информацијама путем шифрирања садржаја порука чинећи их неразумљивим за неовлашћена лица. Стеганографија има другачији приступ заштити информација. **Њен циљ је скривање и саме чињенице да уопште постоји тајна порука.** Према мишљењу Мишела Рагоа, старијег консултанта безбедности, фирме VergoSin, **стеганографија** је начин скривања тајних порука унутар обичних - свакодневних (које се размењују јавним путем) начина комуницирања и њихова накнадна реконструкција [1].

Први трагови о примени стеганографије датирају у дубоку прошлост и односе се на V век пре нове ере. Стари Грци су за пренос порука користили дрвене дашчице намазане воском. Скидањем воска и писањем по самом дрвету (на које је потом враћен восак), остављало је утисак да "таблице" нису ни коришћене па као "празне" нису изазивале никаву сумњу ако би доспеле у неовлашћене руке. У XV веку монах Тритемиус, који се бавио криптографијом и стеганографијом, описао је много различитих начина скривеног преношења порука. Године 1499. ти записи су обједињени у књизи "*Steganographia*". Неки примери примене стеганографије описани су и приказани у "шпијунским" романима и филмовима - писање специјалним мастилом између редова обичног писма, употреба микрофотоснимача⁴, разни симболи и мноштво других начина сакривања стварног смисла тајних порука у отвореној преписци [1,2,3,4].

Ови примери показују главну особеност стеганографије. Сама чињеница да се врши размена информација се **не скрива**. Претпоставља се да порука подлеже обавезној цензури. Због тога се под појмом **скривење чињенице предаје информација**, подразумева не само то да поменути цензор не може да открије да је у посматраној поруци скривена и нека друга порука, већ и да порука (која се јавно преноси) не изазива подозрење цензора.

³ Бројевима у загради означен је број коришћене литературе - видети попис литературе на крају рада.

⁴ У II светском рату Немци су користили микротачке које су садржавале не само текстове, већ и целокупне цртеже. Писма са 20 таквих тачака нису изазивале никакве сумње од стране "цензора".

БЕЗБЕДНОСТ

Несумњиво најпознатији случај скривене размене порука путем стеганографије је везан за 11. септембар 2001. године. Терористи Алкаиде организовали су и извршили напад на Трговински центар комуницирајући путем неколико порнографских веб сајтова. План терористичког напада, у облику шалвих коментара, "утиснут" је у слике у поменутиим сајтовима. Иако застарео и наизглед наиван, стеганографски метод преноса порука се показао као крајње ефикасан. Безбедносни систем САД је био немоћан. Терористи су надмудрили експерте америчке безбедносне агенције. Понижење је било тим веће што је и напад на америчку амбасад у Источној Африци 1998. год. био организован на исти начин [1]⁵.

И као што то често бива, савремена стеганографија није ништа друго него "ново" које представља "добро заборављено старо", али реализовано са новим технологијама. Савремена стеганографија се јавља као једна од савремених метода заштите информација (путем скривеног слање порука), као метода за спречавање неовлашћеног приступа информацијама (биометарска идентификација заснована на стеганографској дактилоскопији - новој информационој технологији), као метода заштите ауторских права и веродостојности оригинала производа - "водени жигови" (*watermark*), али и као метода информационог напада (скривено отицање информација путем тзв. компромитујућег електромагнетног зрачења - *soft tempest* сигнала) [2,3].

САВРЕМЕНА СТЕГАНОГРАФИЈА

Научни приступ изучавању стеганографије практично је започео 1983. год.⁶. И данас је тешко рећи да се стеганографија конституисала као строга научна дисциплина⁷. Вероватно најозбиљнији приступ, у овим напорима, дат је од стране америчких научника Хопера, Лангфорда и Луиса ван Ахна⁸ који су стеганографску тајну и стеганографски канал дефинисали појмовима криптографије, уводећи на тај начин, могућност математичког доказа у ову област. Проблемом стеганализе (детекције постојања тајних стего-порука) бавио се (за линеарни модел), такође амерички научник, Чандрамоли, са становишта диференцијалних квантизатора расподеле бита са најмањим значајем, претпостављајући да подлежу Гаусовој расподели⁹. Већина осталих научника је у својим радовима третирао само проблеме компјутерске стеганографије¹⁰.

⁵ У фебруару 2001. год. у америчком часопису "USA Today" појавила су се два чланка у којима су изнете претпоставке да би Бин Ладен и његова терористичка организација Алкаида могле искористити стеганографију за планирање и извођење терористичких напада. У својству вероватног места публикације наведен је сајт за спорт и разоноду e-Bay. У циљу провере постављене хипотезе Мичигенски универзитет је извршио проверу 2 милиона слика формата JPEG. Пронађена је само једна слика са Б-52 без познатог пошљаоца и примаоца. Једини проблем је што је у сликама тражена слика, а не и текстуална порука! [13].

⁶ Реч је о "проблему затвореника" Алисе и Боба који могу да размењују скривене поруке само ако писмо предају љубопитљивом Вилију (G. J. Simmons: The Prisoner's Problem and the Subliminal Chanel. In: Proceedings of CRYPTO '83, 1984).

⁷ Чињеница да је прва конференција о стеганографији организована тек 1996. год. и интересовање која она побуђује после 11. септембра 1991. г., говоре да ће ствари у овој области врло брзо напредовати.

⁸ N. Hopper, J. Langford, Luis von Ahn: Provably secure steganography, School of computer science, Carnegie Mellon University, Pittsburgh, 2002.

⁹ R. Chandramouli: A mathematical approach to steganalysis, MSyNC Lab department of Electrical and Computer Engineering Stevens Insitute of Technology, 2002.

¹⁰ R. Anderson, R. Needham, A. Shamir: The steganographic file system, H.Farid: Detecting steganographic messages in digital images, M. Dobšiček: Modern steganography.

Без намере да се бавимо различитим математичким прилазима у покушајима да се дефинише стеганографија, или како то наки аутори кажу уметност стеганографије¹¹, објаснићемо суштину и смисао појма савремене стеганографије.

Савремени појам **стеганографског система** (стегосистема)¹² подразумева скуп средстава и метода који се користе за формирање **скривеног канала** преноса информација [1,3]. Стеганографски систем мора да задовољи одређене принципе: користи се јавни, општедоступни канал преноса информација. У процесу стеганографије непознаница је само стего кључ и предност у распознавања тајне поруке је на страни учесника у размени информација.

Општи процес стеганографије дат је релацијом (1). Блок дијаграм је дат на слици 1.

$$\text{стегоконтејнер} = \text{скривена порука} + \text{контејнер} + \text{стегокључ}^{13} \quad (1)$$

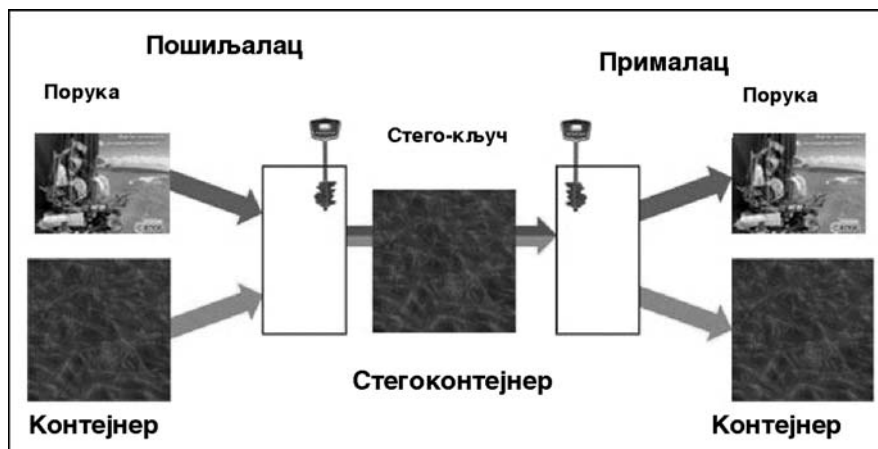

Слика 1 Општи процес стеганографије - стегосистем (према [3])

У општем случају, пошто се у својству података може користити било која информација - текст, аудиоподаци или слика, целисходно је користити термин **порука** (*message*) уместо информација.

Контејнер (*carrier, cover, cover medium*) је било која информација (порука - слика, аудио или видео фајл) намењена да као "носилац" пренесе скривену поруку. **Скривена (тајна) порука** (*embedded message*) је порука која се имплементира у контејнер. **Стегокључ** (*steg-key*) је тајни кључ помоћу кога се тајна порука имплементира (уграђује, шифрира) у контејнер. У зависности од броја нивоа заштите, у стегосистему може постојати један или више стегокључева. По аналогији са криптографијом, у зависности од врсте сте-

¹¹ D. Whitiak: The art steganography, SANS Insitute 2003.

¹² На конференцији **Information Hiding: First Information Workshop** в 1996 году (Балтимор) предложена је употреба јединствене терминологије и дефинисани су основни појмови стеганографије.

¹³ Западна анотација: *steganography_medium = hidden message + carrier + steganography_key* и *steg = cover + message + key*.

БЕЗБЕДНОСТ

гукључа, разликујемо стего системе са тајним и јавним кључем. **Стегоконтејнер** (*steganography medium, stego-medium*) је контејнер који садржи имплементирану поруку која се тајно преноси. **Стеганографски канал** (стегоканал) је канал скривене предаје порука [3,5,6].

Да не би изазивао подозрење посматрача са стране, стегоконтејнер, настао описаним трансформацијама, се нипочему не разликује од обичног контејнера. **Поузданост стегосистема је заснована**, не на чињеници да "цензор" не познаје постојање и технике стеганографије, већ **на оригиналности решења и непознавању стегокључа**. Само власник стегокључа може утврдити чињеницу да постоји имплементирана порука и само је он може издвојити из стегоконтејнера. Као додатни услов, поставља се захтев да стегокључ, у случају да буде демаскирана чињеница постојања имплементираних порука, поседује особину отпорности на дешифровање.

Примена стеганографије у многобројним и међусобно потпуно различитим апликацијама изазива извесну недоумицу када је реч о предмету њеног бављења. Према неким ауторима [5], разликујемо три различита правца развоја и употребе стеганографије: скривање података - порука (*hiding messages*), дигитални водени жигови (*digital watermark*) и заглавља (*header*). Према другима стеганографија обухвата скривање порука и постављање скривених дигиталних маркера - идентификатора [2,6]. По трећима [13], методе стеганографије не треба мешати са техникама дигиталних водених жигова. Оне су блиске по смислу, али различите по циљу. Заједничко им је да нису видљиве голим оком, али им је намена сасвим другачија. Дигитални водени жигови изражавају "легалне" циљеве - ауторско право или власништво. Они се не скривају и "отпорни" су на уклањање и фалсификовање. Западни аутори, у својим радовима, користе различите термине (*steganographia i watermarking*) и, у многочему, подразумевају њихова различита значења.

У даљем тексту, полазећи од чињенице да нас интересује пре свега заштита информација као аспект информационе безбедности, појам стеганографије користићемо само у смислу скривеног преноса разних врста информација. У циљу разјашњења свих појмова који фигуришу у овој проблематици, укратко ћемо се задржати на неким одредницама. Скривање порука већег обима поставља одређене захтеве пред контејнер- његова величина треба да буде неколико пута већа тајне поруке. Дигитални водени жигови се користе за заштиту ауторских и власничких права. За разлику од скривених порука они су много мањи по величини, али технички њихово постављање је много захтевније због чега се користе сложеније методе. Дигитални водени жигови се реализују техником "малих таласа" - *wavelet*. Њих карактерише поузданост и отпорност на изобличења. Један од облика водених жигова су маркери са дигиталним потписом којима се бави стеганографска дактилоскопија [6].

Заглавља се користе за маркирање слика, аудио и видео фајлова у библиотекама, каталозима и слично, садрже информационе податке, малог су обима и отпорна су на геометријске трансформације [5]. Заглавља фајлова се могу користити и за пренос скривених порука у рачунарским мрежама [13].

Савремена дигитална стеганографија криптује податке скривене поруке, имплементира их, користећи специјалне алгоритме са додавањем и/или модификацијом садржаја фајла, и на вешт и лукав начин их "уграђује" у шаблон тако да он после тога изгледа сасвим обично [1].

Једна од општих **класификација стеганографских техника** (по Бауеру, 2002) дата је у [4]. По њој стеганографске технике се деле на техничке и лингвистичке. Техничке подразумевају техничка решења скривања порука (нпр. невидљиво мастило, *tempest* сигнали), док лингвистичке технике подразумевају скривање порука или у тзв. семаграмима¹⁴ или у отвореном коду. Разликујемо визуелне и текстуалне семаграме. Отворени кодови обухватају кодирање жаргоном или шифром.

Број стеганографских техника и њихових варијанти је велик. Осврнућемо се само на најчешће. За скривање порука користе се LSB¹⁵ метода и метода заснована на карактеристикама формата података. Прогрес у области дигиталне технике, комуникација и компјутерских технологија дао је нови импулс развоју и усавршавању стеганографије. Поред **компјутерске стеганографије, дигиталних водених жигова и компјутерске дактилоскопије** појавила се и **технологija soft tempest** - технологија скривене предаје података по каналу бочних електромагнетних зрачења [3,6,7].

У раду, на бази јавне литературе, разматрају се тренутно стање, могућности и будући правци развоја стеганографије у наведеним областима. У наставку су дате основе стеганализе - новонастале дисциплине која се бави детекцијом стеганографских порука и методологија процене нивоа скривености мултимедијалних стегоканала.

Компјутерска стеганографија

Компјутерска стеганографија (КС) је део стеганографије који се бави реализацијом стегосистема употребом компјутерске технике. У савременој компјутерској стеганографији постоје два основна типа фајлова: фајл-контејнер и фајл-порука. У оквиру фајл-контејнера разликујемо два типа: контејнер-оригинал ("празан" фајл) који не садржи скривену поруку и контејнер-резултат ("напуњен" фајл) са уграђеном поруком. Фајл-порука се на посебан начин - различитим методама а уз помоћ стегокључа "меша" са фајл-контејнером ("празним") тако да скривена информација не мења његова основна својства и на тај начин не изазива подозрење страног посматрача [2,4,5,9,10].

Основни принципи компјутерске стеганографије су:

1. методе скривања тајне поруке треба да обезбеде **аутентичност и интегритет** фајла-контејнера ("празног"),
2. претпоставља се да су противнику у потпуности **познате** могућности стеганографије,

¹⁴ Семаграми скривају информације у симболима или знацима.

¹⁵ LSB (least significant bit) - бит са најмањим значењем.

БЕЗБЕДНОСТ

3. безбедност метода је заснована на чињеници са су **задржана** основна **својства** фајл-контејнера (после свих трансформација) који се предаје и да је стегокључ непознат противнику и

4. дешифровање тајне поруке, у случају да противник сазна да је она послата, мора бити рачунарски **сложен проблем** [2].

Савремене методе компјутерске стеганографије се развијају у два правца:

- методе засноване на коришћењу специјалних својства компјутерских формата и
- методе засноване на статистичком преобиљу информација у аудио и видео дигиталним сигнаlima.

Упоредне карактеристике постојећих стеганографских метода дате су у табели 1 [2].

Табела 1 Упоредне карактеристике стеганографских метода

Стеганографска метода	Карактеристике методе	Недостаци	Предности
1. Методе које користе специјална својства компјутерских формата података			
1.1. Метод коришћења резервисаних компјутерских формата података за проширење поља	Поља за проширење постоје код многих мултимедијалних формата, она се попуњавају нулама и програм их не третира	Низак степен скривености, могућ пренос мањих ограничених обима информација	Једноставност употребе
1.2. Методе специјалног формирања текстуалних фајлова			
1.2.1. Метод употребе познатог померања речи, делова текста или образаца	Метод је заснован на промени положаја редова и растојања између слова и делова текста	Слаба капацитивност метода, Низак степен скривености	Једноставност употребе. Постоје публиковани програми за реализацију метода.
1.2.2. Метод избора одређених позиција слова	Акростих - парцијални случај метода (нпр. почетна слова сваког реда образују поруку)		
1.2.3. Метод употребе специјалних својстава поља формата која се не виде на екрану	Метод је заснован на употреби "невидљивих", скривених поља за пренос порука (нпр. црна слова на црном фону)		

СТРУЧНИ РАДОВИ

1.3. Метода скривања на неискоришћеним местима на гипким дисковима	Порука се записује на, обично не искоришћеним местима, гипких дискова (нпр. нулти траг)	Слаба капацитивност, предаја ограниченог обима података и низак степен скривености	Једноставност употребе. Постоје публиковани програми који реализују метод.
1.4. Метод употребе имитирајућих функција (mimic-funcion)	Метод је заснован на генерисању текстова и представља уопштење акростиха. За пренос поруке генерише се смисаони текст у коме је скривена порука.	Слаба капацитивност, предаја ограниченог обима података и низак степен скривености	Генерисани текст не изазива подозрење у случају његовог мониторинга
1.5. Метод удаљавања идентификационог заглавља фајла	Порука се шифрује и шаље фајлом коме је избачено идентификационо заглавље. Прималац поруке има заглавље.	Проблем скривања се решава само парцијално. Део информације се шаље примаоцу раније.	Једноставност реализације. Многи програми (White nouse storm, S-Tools) реализују овај метод са PGP шифроалгоритмом.
2. Методе засноване на статистичком преобиљу аудио и видео информација			
2.1. Метод коришћења преобиља информација дигиталних слика, дигиталног звука и дигиталног видеа (метод LSB).	Млађи разрези дигиталног одбирка садрже јако мало корисних информација. Смештање, у њих, допунских информација, практично не утиче на квалитет реконструкције. На тај начин тајна порука се смешта у разреде са најмлађим битима.	На рачун убацивања допунских информација изобличавају се статистичке карактеристике дигиталног низа које се морају кориговати, јер делују демаскирајуће.	Могућност скривања преноса велике количине информација. Могућност заштите ауторског права, скривене слике товарне марке, регистрационог броја итс.

Специјална својства компјутерских формата бирају се водећи рачуна о томе да се скривена порука заштити од непосредног слушања, гледања и читања. Овде је реч о некој врсти **маскирања**. Специјална својства компјутерских формата¹⁶ се мање користе при реализацији метода компјутерске стеганографије намењених заштити информација, а више за реализацију метода информационог напада (убацивање вируса, програма-агената)¹⁷.

¹⁶ Формат PE (*portable executable*) има особину да је разбијен у више секција при чему у сваку иде по један објекат (код, пиктограми, службени подаци итд.). У свакој од секција има слободног простора у који је могуће уметнути неке друге податке, а да при томе не долази до промене у раду фајла формата PE.

¹⁷ Вирус W32/Perun, врло прост вирус обима 18 kb, убације се у фајлове *.jrg тако што се само надода на њих, формирајући двокомпонентни програм. Ово је стандардни метод убацивања програма-агената.

БЕЗБЕДНОСТ

Основни правац развоја метода компјутерске стеганографије заснован је на **преобиљу информација у аудио и видео дигиталним сигнаlima**. Наиме, дигитална фотографија, дигитална музика и дигитални видео представљају матрицу бројева који кодирају интензитет (јачине светлости код фотографије, интензитет јачине звука код музике) у дискретном тренутку у времену и у простору. Како бити са најмањим значењем у себи садрже мало корисне информације, то њихова замена са тајном поруком видно не утиче на квалитет репродуковане слике или звука. Како због грешке квантизације, дигиталне сигнале већ прати шум квантизацији, незнатно погоршање се и не региструје човековим чулима.

Методe из ове групе можемо поделити на методe засноване на незнатној модификацији слика (*image domain*) и методe засноване на трансформацији слика (*transform domain*).

Методe засноване на незнатној модификацији слика (понекад их називају и *bit vise method*) обично користе модификацију по битима (LSB). Ово су једноставне методe, лако се декодирају и дозвољавају губитак при компресији. Као контејнери најчешће се користе фајлови следећих формата: bmp, jpeg, gif, wav, mp3 и други. Неки од познатијих стеганографских програма су: *Steganos*, *StegoDos*, *S-Tools* (gif, jpeg), *StegHide* (wav, bmp), *Invisible Secrets* (jpeg) и *White Noise Storm*.

Методe засноване на трансформацији слика користе тригонометријске трансформације (*discrete cosine transformation*, DCT) или слагање различитих таласа (*wavelet transformation*). Реч је о стабилним методима при којима нема губитака информација у различитим конверзијама. Најраспрострањенији програми који реализују ове методe су: *Jpeg-Jsteg*, *JPHide*, *Outguess*, *PictureMarc*, *Camouflage*, *Hiderman* и *SysCop* [1,9,13].

О којим могућностима преноса информација је реч, најбоље се види на конкретним примерима. Тако нпр. графички колор фајл са RGB шемом (свака тачка је кодирана са три бита - црвено, жуто и плаво) при замени садржаја бита, са најмањим значењем (при чему се интензитет сваке тачке мења за мање од 1%) омогућава да се у фајлу величине 800 kb¹⁸ смести скривена порука и до 100 kb. С друге стране, само једна секунда дигиталног звука (време семпловања 44,1 KHz са нивоом одабирања од 8 бита у стерео режиму), на рачун замене бита са најмањим значењем, омогућава пренос тајне поруке око 10 kb. Промена вредности стварног интензитета звука је мања од 1% и практично се не примећује [2,3]. Типична 8-битна слика димезија 640 x 480 са 256 боја омогућава скривање поруке од 300 kb, односно 24-битна слика 1024 x 768 - до 2 Mb [13].

Могућности савремених метода компјутерске стеганографије илустроване су у литератури. Међу многобројним примерима слика са скривеним порукама, погледајмо пример из литературе [3]. Аутор је помоћу јавно доступног про-

¹⁸ 1 Kb = 1024 bita.

грама E. Brauna S-Tools у графички фајл "уметнуо" звучни фајл (формат MP3 величине од 46,4 kb) који представља цео сплет песама са припевом. Добијени "напуњени" фајл-контејнер (стегоконтејнер), који се на први поглед ничему не разликује од фајла "носиоца", је дат на слици 2.

Визуелно посматрано је немогуће пронаћи скривени фајл. Чак пре, ни употребом истог стеганографског програма то није могуће урадити. О чему је овде реч? Детекција стего-порука (стеганализа) је знатно сложенија ако се са стеганографијом користи и криптографија (као што је то у овом случају). Наиме, у својству стегокључа примењена је лозинка која је криптована. У конкретном случају на лозинку (ЕПОС) је примењен криптографски алгоритам IDEA. Значи, комбинација компјутерске стеганографије и криптографије отвара широке могућности у области заштите информација.



Слика 2 Стегоконтејнер - графички фајл са "уграђеним" звучним фајлом (Zip, 451 kb)

Према [2] компјутерска стеганографија се користи за:

1. Заштиту поверљивих информација¹⁹ од **неовлашћеног приступа**,
2. **Камуфлирање** апликативних софтвера који нису регистровани,
3. **Заштиту ауторских права** на неке облике интелектуалне својине (специјалним маркерима),
4. **Изигравање** система мониторинга и управљања мрежним ресурсима (индустријске шпијунаже).

¹⁹ Експанзија компјутерске стеганографије је настала као резултат настојања да се заштити приватност.

Стеганографска дактилоскопија

Стеганографска дактилоскопија (СД)²⁰ је настала **интеграцијом** дигиталне дактилоскопије²¹ и компјутерске стеганографије. Смисао њеног постојања је формирање **идентификатора**²² за заштиту информација, дигиталних докумената и мултимедијалних производа (текстуалних, графичких, видео и аудиофајлова) [6].

Важно је уочити да су поменути идентификатори **скривени** и да својим постојањем гарантују аутентичност материјала, производа, аутора итд.²³. У савременим апликацијама скривени дигитални идентификатори се користе за **спречавање приступа** неовлашћених корисника аудио информацијама у мрежама и на медијумима, за **контролу** реклама на радију и ТВ, **идентификацију** говорника као и за **шифровање** аудиозаписа [6].

Скривени дигитални идентификатори "утискују" се у мултимедијалне фајлове једном од две технологије: **ICE** или **VEC**. У технологији ICE идентификатори се периодично утискују целом дужином записа. Покушај њиховог одстрањивања, доводи до уништавања записа. Технологија је предвиђена и за аналогне и за дигиталне сигнале. Идентификациони код ICE се не губи при дигитализацији ни при компресији приликом предаје. Технологија VEC је заснована на аналогним принципима "утискивања" идентификационог кода, али у области дигиталне слике. Као и у претходном случају утиснути кодови (по правилу 16-битни) се задржавају при свим трансформацијама слике укључујући и компресију и декомпресију [6].

Најпознатији **програми за постављање скривених маркера су**: *Suresign, Multimedia Protection Protocol, Cryptolope, @Ttribute, Picturemarc, Tigermark, Argent, Giovanni, Pixeltag, Invisibleink, Eikonamark, JK_PGS, Musicode, Siscop* и *Лазур-М* [6].

Правци развоја стеганографске дактилоскопије су вишеструки. **Интеграција** са уређајима биометарске идентификације²⁴ омогућила би високо поуздану ауторизацију корисника и заштиту објеката од фалсификације. С друге стране **интеграција** биометричких технологија, криптографије и стеганографије пружа могућност да се реализују нејпоузданије методе заштите информација и представљају вероватно један од најперспективнијих праваца развоја. Једна од могућности даљег развоја је и **употреба компримиране информације** биометарског отиска прста у својству стегокључа. На тај начин "отисак прста" се користи и као дигитални идентификатор и као стеганографски кључ који је јако тешко реконструисати. **Технологија коди-**

²⁰ Стеганографска дактолоскопија је термин који се користи у руској литератури. На западу је у употреби израз *watermark* - "водени жи". У контексту овог рада адекватнији је израз стеганографска дактилоскопија, јер израз *watermark* има шире значење.

²¹ Дигитална дактилоскопија је наука о изучавању отиска прста.

²² Идентификатори су скривени дигитални маркери или дигитални "отисака прста".

²³ Идентификатори су **отпорни на сметње** и не дају се одстранити а да се не разруши цео фајл. **Они су заштићени од деструктивних деловања трећих лица** и примењују се пре свега у компјутерским апликацијама, као што су електронска трговина и ауторска издања на Интернету [6].

²⁴ Биометарска идентификација је идентификација према биолошким особинама личности (отисак прста, облик лица, ирис око, ДНК, рукописа итд.).

рања битних мапа је погодна за заштиту ауторских права, јер се оригинална слика копира и меморише са уграђеним идентификаторима који носе податак о аутору.

Развој метода компјутерске стеганографије није ограничен само на развој савршенијих метода, програма и алгоритама, већ и тражењем нових канала преноса информација. Наравно, Интернет је јако погодан, као канал, за пренос обавештајних информација. Нажалост њега није могуће увек користити - у условима строге контроле саобраћаја (*firewall*) и администрирања са регулисањем корисничких група и права приступа.

Настојања да се пронађе нови канал преноса и предаје информација довео је до идеје о скривеном преносу информација путем компромитујућих ЕМ зрачења - тзв. *tempest* сигнала.

Технологија *soft tempest*

Одавно је познато да рад свих техничких средстава прате компромитујућа електромагнетна зрачења (КЕМЗ)²⁵ [3,7,8]. По својој природи КЕМЗ представљају канал отицања информација са којим се не може управљати једноставно. За њихово праћење је потребна посебна опрема и дуготрајан и стрпљив рад. Научници са Кембриџа (Андерсон и Кун) дошли су на идеју да у својству канала преноса информација, учинивши га управљивим, искористе КЕМЗ компјутера. Рад на тој идеји довео је до појаве **технологије *soft tempest***. Реч је о **скривеној предаји података** по каналу бочних ЕМ зрачења уз помоћ софтверских алата - програма - агената [7]. Ова технологија се, понекад у руској литератури, назива ПЕМИН-вирус²⁶ [3].

Soft tempest напад, који су предложили Кун и Андерсон, омогућава да се помоћу специјалног програма-агента (смештеног у компјутер методама који се користе код "вируса", "црва" и "тројанаца") тражи жељена информација у компјутеру (лозинке, документа итд.) и да се она, помоћу модулације слика на екрану монитора, преноси до неовлашћеног лица. У свом експерименту [7] Кун и Андерсон су користили амплитудну модулацију (АМ) екранске слике и стандардни АМ пријемник. Постављени циљ - предаја информација помоћу управљаног канала КЕМЗ компјутера је постигнут. Међутим, при оваквом начину предаје информација, као озбиљан недостатак, се јавља појава специфичног изгледа екрана који упућује да се нешто нерегуларно дешава. Како решити овај проблем? Наравно, методама стеганографије. Кун и Андерсон су изабрали такве карактеристике управљачких сигнала, да се оне разликују од зрачења екрана монитора. Испоставило се да је могуће пренети не само текстуалне информације, већ и графичке. На слици 3 приказане су фотографије из њиховог рада - на левој страни је слика на екрану монитора, а на десној црно-бела слика на АМ пријемнику.

²⁵ КЕМЗ се називају TEMPEST сигнали по кодној ознаци тајног програма владе САД (*Transient ElectroMagnetic Pulse Engineering Standard Technology*) сигнали, а у руској литератури носе назив ПЭМИН (*Побочные Электро Магнитные Излучения и Наводки*).

²⁶ Сам назив је нетачан. Он само одржава чињеницу да се програм-агент (који управља ЕМ зрачењем компјутера нпр. монитора) инсталира технологијама постављања компјутерских вируса.

БЕЗБЕДНОСТ

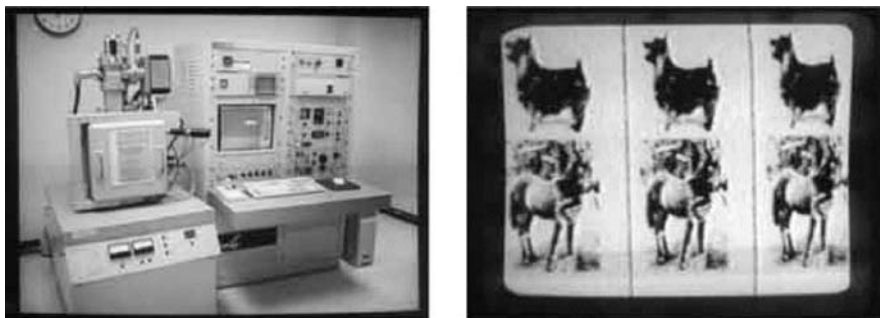

Слика 3 Слика на екрану монитора компјутера (лево) и слика на извиђачком АМ пријемнику (десно)

Уочимо да је као стегоконтејнер изабран фајл са сликом радног места што не изазива никакво подозрење. И док је на екрану монитора обична слика радног места, дотле се (неприменто и неовлашћено) емитује скривена стегопорука (слика десно).

Према мишљењу аутора рада [3], могу се добити и бољи резултати применом добро проучених метода стеганографије. У свом експерименту они су као фајл-контејнер искористили десктоп Windows (слика 4) и помоћу програма S-Tools уметнули тајну (шпијунску) поруку (јрг фајл са сликом која рекламира њихову фирму - слика у средини). По изгледу добијеног стегоконтејнера тешко је наслутити да отичу информације са шпијунираног компјутера!



Слика 4 Фајл контејнер (лево), уметнути фајл-порука (центар) и стегоконтејнер (десно) (zip фајл 61,7 Kb)

Интересантно је напоменути да је величина фајл-контејнера 64,4 kb, уметнуте слике 33,5 kb а стегоконтејнера 65 kb. Уметнути фајл, иако сам по себи готово једнак половини носећег фајла, променио је величину само за 0,6 kb.

На овај начин могуће је тајно преносити информације са компјутера који желимо извиђати помоћу програмски управљаног канала. **Практична реализација** има извесних недостатака, јер је формирање слике на монитору, само по себи, скопчано са појавом изобличења, не може се управљати тренутком када ће се појавити слика на екрану и што је за реализацију потребно испунити неке услове (оператер може користити заштиту од зрачења екрана - значи треба је склонити и пренос се врши само у тренуцима када оператер прекине са својим радом).

У овом случају користимо методе обманљивања контроле ("цензора"). По ауторима цитираног рада, **много је повољније користити канал који не подлеже никаквој контроли**, а то су портови компјутера. Сам пренос се може извршити једноставнијим програмом-агентом.. У неким случајевима није потребна ни употреба стеганографије, а као извиђачки пријемник се може користити и стандарни пријемник типа AR 3000. Да би доказали ову тврдњу, они су (у експерименту приказаном на изложби "Безпека 2002") искористили серијски порт и помоћу пријемник AR 3000 са стандардном антенном добили уверљив пријем сигнала. Серијски порт је употребљен јер се серијска предаја лакше детектује, може да се мења брзина преноса и у случају да је прикључен неки уређај тада кабл изиграва антену. Приликом експериментисања су уочили (најкарактеристичније при брзини преноса 9,6 kb/s) да се на различитим фреквенцијама добија различит однос КЕМЗ за сигнал без предаје и са предајом поруке. Констатовали су да могу да детектују предају порука при односу сигнал/шум 2 до 3 dB, јер познају код којим се предаје сигнал. У случају овако малог односа сигнал/шум ни најосетљивији пријемници намењени контроли КЕМЗ не могу детектовати ЕМ зрачење. Намеће се закључак да је, на рачун кохерентне обраде сигнала, могућ пријем и овако слабих корисних сигнала на већим удаљеностима што поједностављује оперативни рад при електронском извиђању.

Посматрано са становишта принципа рада, овде је реч о **радио вези са употребом скривеног зрачења**. Из теорије електронског извиђања радио веза је познато да, у случају усложњавања емитованог сигнала, сложеност пријемног уређаја расте много спорије него извиђачког пријемника. Практично, то значи да за контролу КЕМЗ сопственог рачунара морамо да имамо, за ред величине, квалитетнији уређај него што је пријемник нелегалног корисника који настоји да дође до података са нашег рачунара. Решење заштите од КЕМЗ РС рачунара и могућег успостављања стегоканала се своди на примену компјутера у тзв. *tempest* верзији или маскирање шумом [8].

СТЕГНАЛИЗА И ПРОЦЕНА НИВОА СКРИВЕНОСТИ МУЛТИМЕДИЈАЛНИХ СТЕГОКАНАЛА

Стегнализа је детекција **постојања** скривене поруке без крајњих претензија да оне буду издвојене. Да ли је то довољно? Да ли би дошло до 11. септембра да су безбедоносне структуре САД знале да постоји размена порука између терориста? [1]. За разлику од криптоанализе која полази од познате чињенице да је на некој поруци извршена трансформација у складу са тачно дефинисаним алгоритмима и правилима, стегнализа "ради" у условима максималне неодређености. Да ли уопште постоји скривена порука? Како "прегледати" милионе слика које се налазе на Интернету? Како "прегледати" све могуће канале скривеног преноса порука? [13]. Да ли су уопште познати сви могући канали скривеног преноса порука?²⁷. На основу изнетог јасно је

²⁷ Подсетимо се само неких стего канала. Не рачунајући *soft tempest* сигнале као софистицирану технику, сетимо се древне историје када су поруке преносене на тај начин, што би робу обријали главу и на њој истетовирали поруку. Када би коса порасла, он би одлазио са поруком која је отворана (стего-кључ) бријањем косе. Стеганографија је привилегија домишљатих.

БЕЗБЕДНОСТ

да је, данас, реалан циљ стеганализе тачно и конзистентно минимизирање лажног позитивизма - веровања да је све у реду [1].

Однос стеганографије и стеганализе приказан је на слици 5.

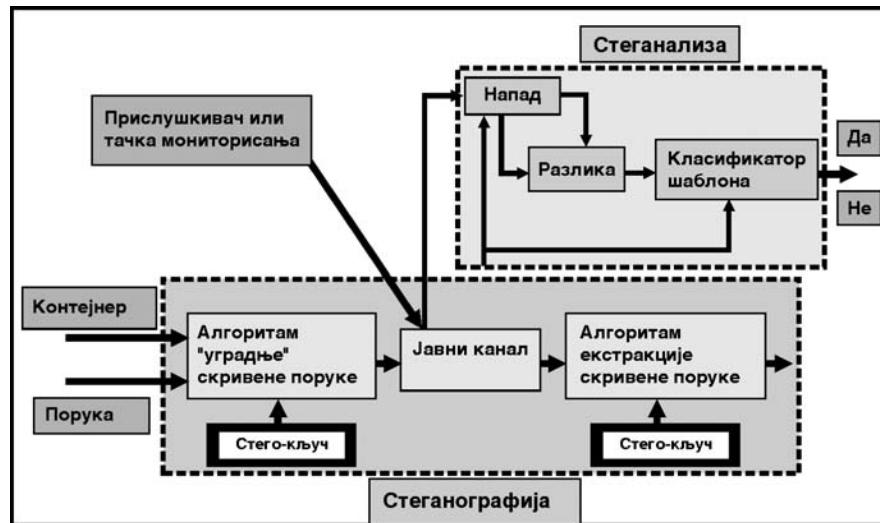

Слика 5 Стеганографија и стеганализа

Стеганализа је млада научна дисциплина која је још увек присутна само у институтским лабораторијама²⁸. Имајући у виду да жељени одговор, који она треба да пружи, подразумева решење три задатка (детекцију постојања скривене поруке, дефинисање формата у коме је она "упакована" и, наравно, њено декодирање), јасно да ће до појаве практичних инструмената способних за решавање та три задатка проћи доста година.

Публиковани радови из области стеганализе односе се на компјутерску стеганографију [1,4,9,14] и у њима се разматра детекција постојања скривених порука и дигиталних водених жигова. Основа предложених метода је **теорија распознавања облика**.

У најкраћим цртама упознаћемо се са презентованим резултатима.

Опште технике скривања порука су дате у табели 1. Оне се свде на додавање на/у фајл, скривање у неискоришћени део заглавља фајла и на употребу алгоритама који разбацују скривену поруку по целом фајлу (нпр. модификацијом бита са најмањим значењем - LSB метод).

Као методе за детекцију постојања скривених порука, у стеганализи се користе методе засноване на уочавању аномалија. Према врсти аномалија, разликујемо:

²⁸ Звучи нестварно, али до 2002. године у свету није постојала фирма која се професионално, на тржишним принципима, бави стеганализом и њеним практичним аспектима [13].

- **визуелну детекција** (фајлови са екстензијом jpg, bmp, gif),
- **звучну детекција** (фајлови са екстензијом wav, mpeg),
- **статистичку детекција** (промена у шаблону пиксела или LSB) или **анализу хистограма** и
- **структурну детекција** (преглед садржаја фајла, његове дужине, промена датума и времена, модификације садржаја и провера суме - ограничења броја бита) [1].

Јасно је да визуелна и звучна детекција не пружају неке озбиљне могућности. Статистичка и структурна детекција спадају у озбиљније методе и за њих постоје инструментализовани алати у облику програма као што су *WinHex*, *Hiderman*, *Stegspy*, *Comouflage*, *BDHTool* и *WetStone technologies* (бивши *StegoDetect*) [1].

Од посебног је значаја, како за оног који у мултимедијалним фајловима скрива, тако и за оног који их надзире, **процена нивоа скривености тајних порука**. У раду [11] аутори су анализирали неке статистичке методе демаскирања скривених информација у аудио фајловима за LSB метод и предложили метод процене скривености информација.

У експерименту аутори су користили аудио фајл у формату wave.riff са 8-битном дискретизацијом. Статистичка анализа је указала на својства аудио сигнала на основу којих се може судити о скривености информација. То су: нехомогеност низа одбирака, зависност између бита у једном одбирку, зависност између одбирака, неравномерност условних расподела и низа одбирака, присуство дугих серија једнаких бита и корелација између бита са најмањим значењем и осталих одбирака.

Примена статистичке методе, Ни-квадрат теста, је показала да замена само 10% бита са најмањим значењем у оригиналном фајлу делује демаскирајуће. Промена оригиналног фајла се може детектовати и помоћу броја прелаза између суседних бита (0 у 0, 0 у 1, 1 у 0 и 1 у 1) у појединим одбирцима (слика 6). Изведена статистика прелаза је показала да се код стего-фајла она разликује неколико стотина пута у односу на оригинални фајл. У аудио фајловима низ бита има особину груписања истоврсних бита у дуге поворке. Код оригиналних фајлова преовладавају дуге поворке у односу на стего-фајл [11].

Резултати испитивања за говорни сигнал дужине 15 секунди, у виду хистограма прелаза, приказани су на слици 6. Са дијаграма је уочљиво да се промене на битима мањег значаја, где се иначе имплементира скривена порука, врло јасно уочавају.

БЕЗБЕДНОСТ

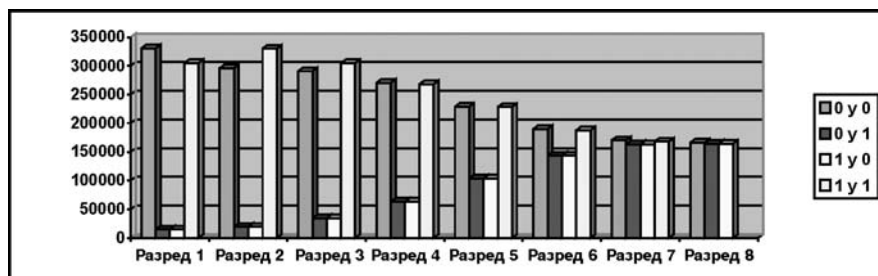

Слика 6 Хистограм броја прелаза између суседних бита за свих 8 разреда одбирка при слабо израженој марковској зависности тока бита са најмањим вредностима (LSB)

Статистика дугих серија (са дужином серија, $m > 15$) се показала као најпоузданија за детекцију стего-фајлова. У складу са тим аутори [11] су предложили увођење **коэффициента груписања**:

$$K_g = (S - 1) / S \quad (2)$$

при чему је S - средња вредност дужине серије истоврсних битова

На основу коэффициента груписања K_g , дефинише се **коэффициент скривености** K_s , као разлика коэффицијената груписања "празног" K_{g1} и "попуњеног" фајла K_{g2} :

$$K_s = K_{g1} - K_{g2} \quad (3)$$

Помоћу коэффициента скривености K_s , релација (3), процењује се ниво скривености мултимедијалних стего-канала преноса тајних порука. Софтверска реализација предложеног метода је релативно лако остварљива.

ЗАКЉУЧАК

У раду је представљена савремена стеганографија као једна од специфичних метода заштите информација - путем скривеног слања порука. У овом тренутку стеганографске методе не пружају, у математичком смислу, гаранције о поузданости. Међутим, интерес који је стеганографија изазвала, пре свега због примене у терористичким акцијама, наговештавају њен убрзан развој.

Могућности стеганографије су импресивне. Осим за скривени пренос порука, она се може употребити као метода за спречавање неовлашћеног приступа информацијама (биометарска идентификација), као метода заштите ауторских права и веродостојности оригинала, али и као метода информационог напада (скривено отицање информација путем тзв. компромитујућег зрачења - *soft temper* сигнала).

Стеганализа - детекција стеганографских порука је млада научна дисциплина. Имајући у виду да жељени одговор, који она треба да пружи, подразумева решење три задатка (детекцију постојања скривене поруке, дефинисање формата у коме је она "упакована" и, наравно, њено декодирање), јасно да ће до појаве практичних инструмената способних за решавање та три задатка проћи доста времена.

ЛИТЕРАТУРА:

1. Michael T. Raggio, *Identifying and cracking steganography programs*, MIS training institute, session 65, 24 mart 2004, www.spy-hunter.com
2. В. С. Барсуков: *Компьютерная стеганография вчера, сегодня, завтра*, Спец. техника № 5, 1998.
3. С. Чековский, В. Овсянников: *Скрытая утечка информации*, ЕПОС публикации: Информационная безопасность, 2002.
4. G. Kessler, *Overview of steganography for the computer forensic examiner*, Forensic science communications, № 3, volume 6, july 2004.
5. О. В. Генне, *Основные положения стеганографии*, журнал "Защита информации. Конфидент", № 3, 2000.
6. В. С. Барсуков: *Новая информационная технология: "Стеганографическая дактилоскопия"*, Спец. техника № 3, 2002.
7. M. Kuhn., R. Anderson: *Soft Tempest: Hidden Data Transmission Using Electromagnetic Emanations*, 1998, <http://www.cl.cam.ac.uk/~mgk25/ih98-tempest.pdf>
8. С. Синковски: *Заштита информација од компромитујућег електромагнетног зрачења*, Наука Техника Безбедност, бр.1, 2004, стр. 61-79.
9. K. Curran: *An evaluation of image based steganography methods*, International journal of digital evidence, fall 2003, volume 2, issue 2.
10. R. Anderson, R. Needham, A. Shamir: *The steganographic file system*, In: Proceedings of the second international workshop on information hiding, 1998.
11. В. С. Барсуков: *Оценка уровня скрытности мультимедийных стеганографических каналов хранения и передачи информации*, Спец. техника № 6, 1999.
12. H. Farid: *Detecting steganographic messages in digital images*, Dotmouth College, Computer science.
13. Л. Черняк, *Стеганография и террор*, "Открытые системы", № 7-8/2002.
14. U. Budhia, D. Kundur, *Digital video steganalysis exploiting collusion sensitivity*, Department of electrical engineering, Texas A&M University, College station, USA.

**MODERN STEGANOGRAPHY - TECHNOLOGY INFORMATION
SECURITY OF 21st CENTURY**

Abstract: Steganography is the art of covered or hidden writing. The purpose of steganography is covert communication - to hide the existence of a message from a third party. This paper is intended as introduction to steganography for those unfamiliar with the field and presents a survey of its potentials. This paper is and introduction to steganalysis - identification of hidden messages. This paper is presents beside hiding information in image or audio files, the hidden data transmission using electromagnetic emanations of the PC - soft tempest signals.

Key words: steganography, digital watermark, steganalysis, soft tempest.

Благоје СТЕФАНОВИЋ

НЕКИ АСПЕКТИ ПРЕВЕНТИВНОГ ДЕЛОВАЊА КОД УГРОЖАВАЊА ОБЈЕКТА ЕКСПЛОЗИВОМ

Резиме: Претња од тероризма (бомбе) је врло реална могућност у било ком друштву. Чак и кад објекат није директна мета, снажан експлозивни талас настао у оваквим нападима се шири у свим правцима угрожавајући најслабије делове зграде - стакла. Скоро 90% повреда, проузрокованих експлозијом, настаје од летећих стаклених делова.

Експлозивни ефекат бомбе зависи од њене величине, места детонације (које може бити ван објекта и унутар објекта), броја људи у објекту у време детонације и особина градивних елемената објекта.

Примарна стратегија заштите је "држање" експлозивних направа, што је даље могуће од објекта и редуцирање броја места где се направа може сакрити.

Кључне речи: експлозив, ефекат експлозије, тероризам, ударни талас.

УВОД

Сви објекти су угрожени различитим врстама ризика. Зависно од намене и врсте објекта, као и од актуелног безбедносно-политичког тренутка, фактори ризика варирају по својој изражености, али су увек сви присутни.

Да би се спречиле нежељене последице, објекат треба увек штитити интегралним мерама и унапред планирати превентивне кораке.

Погрешно би било штитити га само од једне врсте угрожавања, на пример од задесног пожара, а у исто време пренебегнути могућност неовлашћеног улаза и изазивања намерног пожара (било случајно, било због прикривања неког другог кривичног дела), експлозије, крађе поверљивих података, опреме и сл.

Из тог разлога заштиту објекта треба третирати мултидисциплинарно.

Претња експлозивом је један од најозбиљнијих видова угрожавања објекта, те је стога у превентивном смислу потребно предузети одговарајуће кораке, како би се овај вид ризика по објекат и људе свео на најмању могућу меру.

РИЗИК ОБЈЕКТА

Код процене ризика по објекат, од експлозивних направа, намећу се два основна питања:

- Шта је то са природом објекта, или запосленима, што би могло да доведе до његовог директног угрожавања?
- Да ли је објекат тако лоциран тј. у таквом окружењу да би могао да буде потенцијална колатерална штета, због напада на суседни објекат?

Овде се може увести термин управљање ризиком који представља процес који треба да омогући предвиђање будућих догађаја и њихову контролу (идентификација претње, анализа и процена ризика, избор најбоље стратегије заштите и надзор).

Нарочито је битно помирити и усагласити поједине на изглед опречне захтеве код управљања ризиком, као на пример проблем евакуације и заштите. Заштита објекта подразумева што тежи улаз, као и низ мера у контроли унутрашњег кретања, а евакуација по својој филозофији захтева што лакше кретање кроз објекат, без икаквих препрека.

Треба имати на уму да некада и класични криминалци прибегавају угрожавању објекта и лица експлозивом, да би остварили неке од својих циљева.

Такође треба имати у виду да опасни предмети могу имати врло различите форме и облике од паклица са цигаретама, видео касетама до класичних торби и пакета са експлозивом.

МОГУЋИ СЦЕНАРИО УГРОЖАВАЊА

Пошиљка

Ово је за извршиоца атрактиван пут који му, како размишља, осигурава анонимност и најмањи ризик да буде откривен.

Неки од опште познатих, али треба имати на уму несигурних, визуелних знакова који могу да изазову сумњу да се ради о испорученој бомби су дати на сл. 1, (једини прави начин је ипак употреба посебне опреме за детекцију).

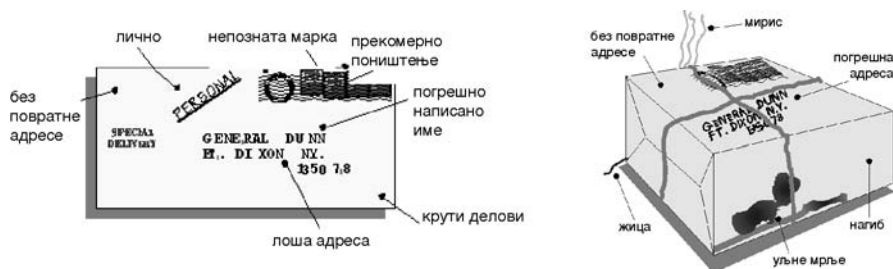

Сл. 1 Визуелне сумњиве индикације

БЕЗБЕДНОСТ

Првенствени циљ експлозивне пошиљке је да се повреди или лиши живота особа која ће отворити писмо или пакет, или пак да се унесе несигурност код запослених, а не угрожавање самог објекта.

Непосредни ефекат овакве бомбе је углавном локални, али то не значи да се не може радити и о већим пакетима, који могу нанети и шире последице.

Код посебно угрожених пословних објеката, као што су нека места у поштанском систему кроз која се врши тријажа поштанских пошиљки, или код појединих државних институција, постоје и посебни електронски уређаји детектори и рендгени за контролу могућег експлозивног садржаја пошиљке, као и посебно дизајниране просторије за одлагање сумњивих пошиљки, са одговарајућим заштитним зидом испред врата и кровним делом као експлозивним одушком (сл. 2).

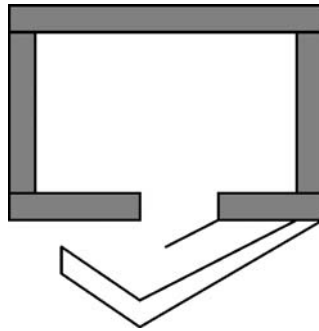

Сл. 2 Просторија за сумњиве пошиљке

Код уобичајених пословних објеката, уколико се јави сумња у исправност пошиљке, могу се предузети неколико безбедносних мера:

- Оставити пошиљку (не играти се детектива)
- Не стављати је у посуду са водом
- Не стављати ништа преко пошиљке
- Не избацити пошиљку кроз прозор
- Треба очистити и осигурати простор од запослених
- Искључити све енергетске изворе и позвати надлежне службе полиције.

Изазивање упале

Углавном је усмерена на индустријске и јавне објекте. Главни циљ је да се нанесе економска штета (директна или преко публицитета). Средства за упалу се углавном скривају и постављају на месту када је оно празно (извршилац мора да борави на њему).

Тенденција је да се средства за паљење поставе на више места, јер је онда и уништење веће. Ова средства углавном не експлодирају она изазивају упалу, пошто је потребно време за разбуктавање ватре, те је тенденција да се све одвија тихо, како би се упала што касније открила.

Неки од могућих безбедносних корака који се могу предузети су:

- Преглед радног простора на крају сваког радног дана и ако се открије сумњив предмет не треба га дирати, треба очистити и осигурати околни простор и звати полицију.

Експлозив у објекту

Постављање експлозива у објекат, или неки други јавни простор, представља озбиљан проблем и то како за објекат тако и за људе у њему, што је много опасније.

Код овог начина угрожавања извршилац мора да нађе пут улаза у објекат и постави средство на месту које је најмање обезбеђено (јер ту може безбедно по себе да постави опрему и безбедно се удаљи).

При оваквим инцидентима увек настаје штета по објекат, па макар само у виду лома прозора.

Када се ручно ношена бомба постави у објекат, иако су количине експлозива мање, долази до вишеструке рефлексије таласа од унутрашњих површина (сл. 3).

У првој фази долази до оштећења непосредно испод експлозивне направе. Такође се подиже плафонски део и оштећују прозори.

У наставку долази до оштећења на зидовима и спратовима изнад, испод и на нивоу експлозије. Део притиска се растерећује кроз настале отворе ка споља.

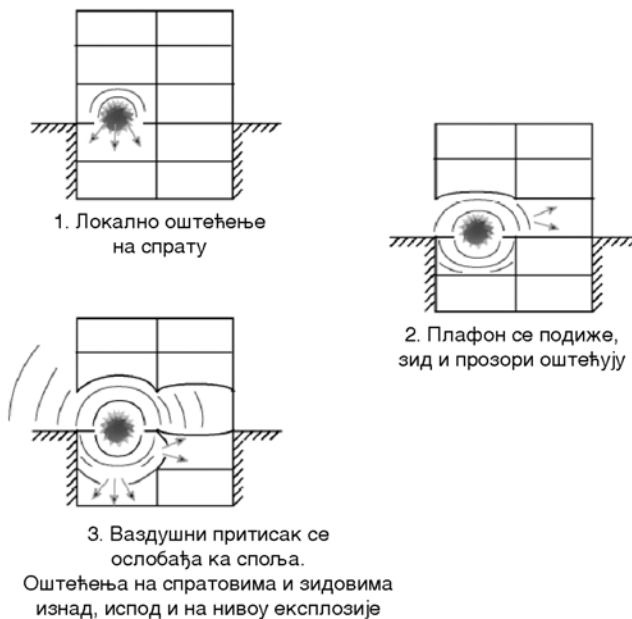

Сл. 3 Дејство унутрашње експлозије

БЕЗБЕДНОСТ

Ако објекат има добру контролу улаза (access control) и то како за посетиоце тако и за запослене, постоји релативно мало прилике за овај вид угрожавања објекта (у пракси се запослени често не контролишу, што може да смањи укупну безбедност).

Од овог вида напада су више угрожене јавне површине без контроле улаза, као што су биоскопи, јавни санитарни чворови и сл.

Осим добре контроле улаза (као најважније безбедносне мере) постоји још неколико препорука за смањење овог ризика код објеката класичне намене (пословни објекти, комерцијални и сл).

- преглед и контрола радне површине од стране запослених
- посебна процедура прегледа јавних делова објекта
- јавни делови објекта требају бити чисти, без сувишних ствари и отвора на њима, у које се може оставити направа
- Редовна процедура одношења отпадака из корпи у јавном делу објекта и маркирања места погодних за постављање експлозивне направе.

Често се каже да је сваки пакет-предмет који је ван свог уобичајеног места сумњив пакет.

Због величине могућих последица код оваквих случајева (пријем претње или проналажење сумњивог предмета) треба одмах обавестити надлежни орган полиције, при чему се као даљи логични корак може наметнути потреба евакуације објекта.

Експлозив ван објекта

Екстремна форма угрожавања људи и објеката су бомбе у возилима, које причињавају обично максималну штету, због количине експлозива која у возило може стати.

Ова врста бомби је често повезана и са претходном претњом и може бити из стационарног возила или возила у покрету.

Осим овог начина, експлозивна направа може бити постављена и на другим местима са спољашње стране објекта, која су погодна за сакривање направе.

На сл. 4 су приказана места које извршиоци могу да користе у ове сврхе.

Филозофија заштите од возила бомбе је обезбеђење што веће раздаљине између могућег места експлозије (паркинга) и објекта заштите, јер енергија ударног таласа рапидно опада са растојањем од места експлозије.

Када се говори о нападу експлозивом треба разликовати углавном две ситуације које се односе на количину експлозива и начин напада (место постављања).

- Аутомобил бомба
- Експлозив "ручно испоручен" (ношен).

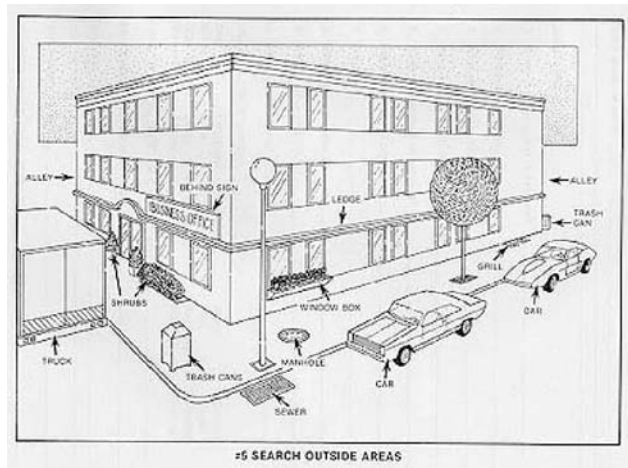

Сл. 4 Потенцијално опасна места

Са аспекта величине оштећења (чак и рушења објекта) знатно је опаснија аутомобил бомба, због количине експлозива.

Генерално гледано, два параметра дефинишу величину претње:

- Величина направе, мерена у еквивалентима ТНТ
- Место постављања (удаљење од објекта).

Типична геометрија угрожавања објекта, приликом напада експлозивом, приказана је на сл. 5 и сл. 6

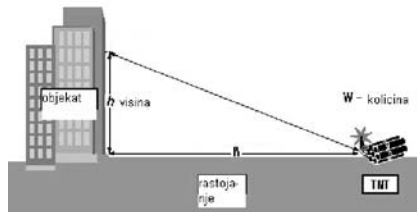

Сл. 5 Геометрија угрожавања

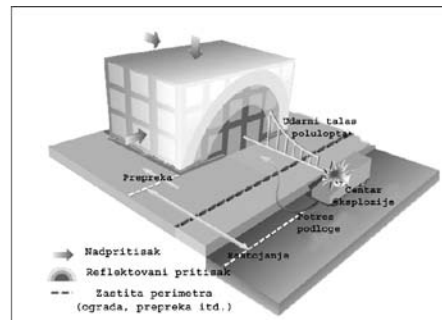

Сл. 6 Параметри експлозије

Када експлодира количина од W килограма експлозива, постављеног на земљи на растојању P од објекта, енергија ударног таласа опада врло брзо са растојањем. То дефинише и основну меру заштите тј. "држање" експлозива на што већој удаљености од објекта, што није увек могуће, нити је то понекад економска опција.

Свака експлозија брзо ослобађа енергију у форми светлости, топлоте, звука, ударног таласа и сл. Ударни талас чини јако компримовани ваздух, који због

БЕЗБЕДНОСТ

рефлексије од површине земље има облик полулопте и путује великом брзином од места настанка експлозије (сл. 6).

Када се сусретне са препреком (површином) која је на линији експлозије, талас се рефлектује, резултирајући повећањем амплитуде (теоретски гледано).

Фактор рефлексије је функција величине експлозије и угла под којим примарни (инцидентни) талас наиђе на површину.

У каснијој фази развоја експлозије, након стварања почетног надпритиска иза ударног таласа ствара се потпритисак тј. талас постаје негативан (због вакума који настаје иза примарног таласа, тј. вакум прати ударни талас).

Одмах иза вакума околни ваздух се покрене, попуњавајући празан простор настао вакумом, те се ствара јако струјање ("ветар") који врши притисак на све стране објекта.

Овај ветар покупи и носи летеће фрагменте од места експлозије.

Код спољашње експлозије, део енергије се предаје земљи, стварајући кратер и ударни талас кроз земљу.

Оштећење објекта

Када ударни талас (спољашња бомба) наиђе на фасаде зидова објекта изазива њихово оштећење, као и оштећење стаклених површина (сл. 7). Како даље напредује, улази у структуру објекта "гурајући" плафонске делове увис.

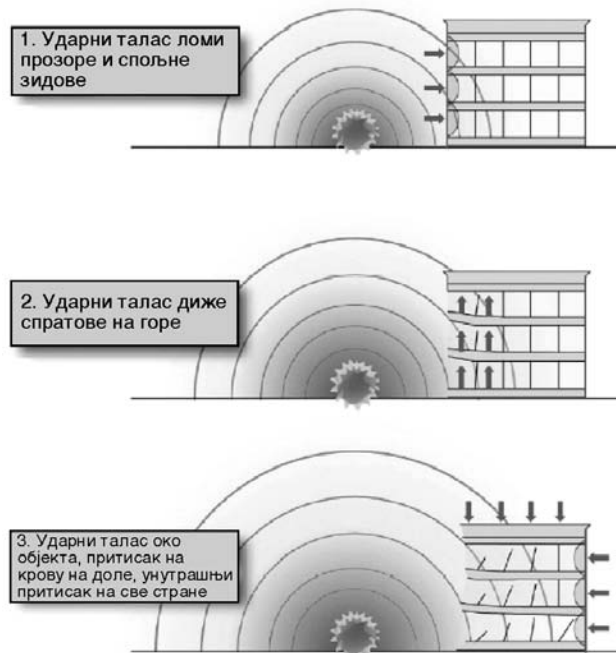

Сл. 7 Дејство ударног таласа

Оштећења спратова се често дешавају код возила бомбе због велике површине на коју делује притисак, као и мале дебљине.

Код већих бомби, услед ударног таласа, долази до оштећења и објеката који су на већем растојању од места експлозије (нису директна мета напада -коллатерарна штета). Иако нема њихових структурних оштећења, долази до оштећења у унутрашњости објекта у облику лома стакла, оштећења дуплих плафона, пада делова намештаја и сл. (сл. 8).



Сл. 8 Оштећења у унутрашњости

ГРАЂЕВИНСКЕ МЕРЕ ЗАШТИТЕ

Није практично (економски) правити цивилне објекте тако да издрже јаке експлозије. У том случају се предузимају друге, јефтиније мере заштите, које такође у одређеној мери смањују разарања настала експлозијом, као и људске жртве.

Пошто снага ударног таласа експлозије нагло опада са растојањем, једна од најефикаснијих мера заштите од спољашњег угрожавања објекта, је повећање растојања између потенцијалног места за постављање експлозивне направе и објекта који се штити.

Периметар или граница комплекса

Ако је могуће линија периметра треба да буде што даље од објекта. Често, када је објекат у урбаној средини, то није могуће постићи. У том случају се, код објеката повећаног ризика од напада експлозивом, постављају препреке (баријере) које онемогућавају приступ возила објекту.

Препреке могу бити статичке (пасивне) и динамичке.

У статичке препреке спадају бетонске жардињере са цвећем, бетонске баријере, дрвеће и сл.

БЕЗБЕДНОСТ



Сл. 9 Препреке од продора возила бомбе
(Бела кућа - Вашингтон)

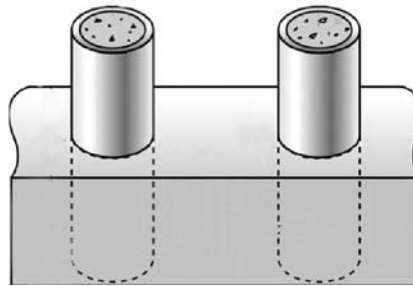

Сл. 10 Тип динамичке баријере

У динамичке баријере спадају баријере које се покрећу (увлаче - извлаче и сл.)

Баријера приказана на сл. 10 се често користи и за контролу улаза возила на одређену локацију (поставља се на колским улазима).

Ако постоји могућност да возило пробије ограду и усмери се на објекат, онда се између ограде и објекта постављају разне украсне препреке, водоскоци, статуе, терасасто засађено украсно шибље и сл.

Локације улазних контролних тачака у круг објекта, за возила, требају бити постављене насупрот долазећег правца возила, тако да возило не може да постигне довољну брзину и пробије контролну тачку.



Сл. 11 Могућа поставка улаза у круг објекта

Геометрија објекта

Геометрија фасаде објекта такође може имати велики значај на начин простирања ударног таласа спољашње експлозије, а самим тим и на степен уништења како нападнутог објекта, тако и околних објеката сл. 12.

Као што се са сл. 12 виде поједини објекти, расипају ударни талас експлозије, други не, неки га подижу, други га задржавају у основи (неки од облика су примењени и код израде заштитних бедема, код складишта експлозива).

Организација површина

На степен безбедности објекта велики утицај има и начин организације његових унутрашњих површина.

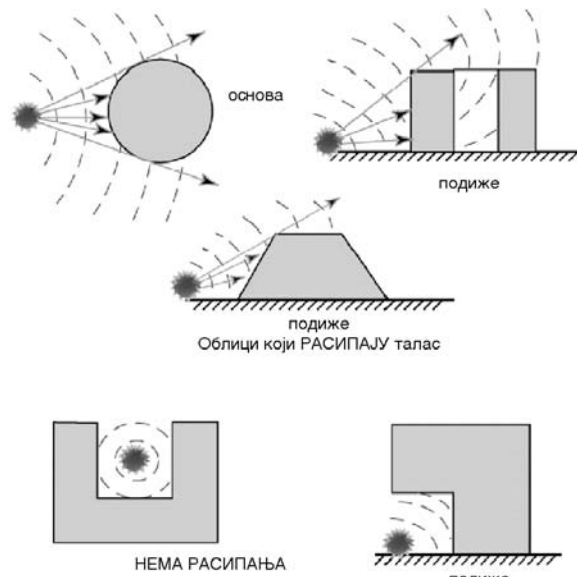

Сл. 12 Утицај геометрије објекта

Основна мера безбедности је да службени делови објекта буду одвојени од јавних делова објекта, јер је тада смањена могућност директног угрожавања штићеног објекта, експлозивом (сл. 13).

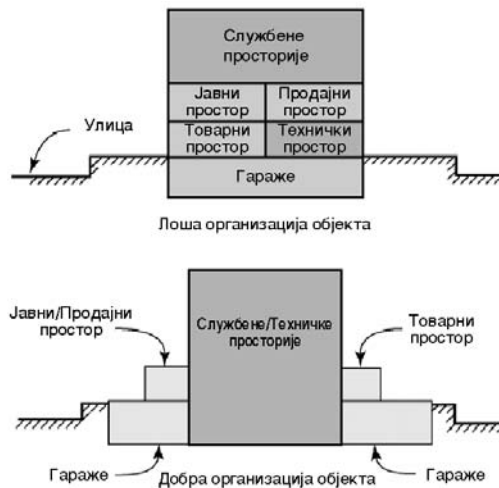

Сл. 13 Пример лоше и добре организације објекта

Из ових разлога, тамо где је то могуће, треба избегавати паркинг у близини важних и критичних објеката. Неке препоруке предвиђају и растојања од 100 м од објекта, што је наравно код објеката у урбаним срединама тешко остварљиво. У том случају око објекта могу паркирати само запослени.

БЕЗБЕДНОСТ

Ако је локација објекта без периметарске оградe, онда се заштита од аутомобила бомбе остварује, како је наведено, бетонским препрекама (жардињере са цвећем и сл.) постављеним на такав начин да се осигура максимално растојање између пута и објекта. Ову врсту заштите треба користити и када је објекат ограђен, али је ограда лоших безбедоносних карактеристика (лако савладива, жичана и сл.)

Основне мере безбедности су:

- Контрола улаза на паркинг.
- Периодична контрола свих потенцијално опасних места приказаних на сл. 4.
- Нарочито се показала као добра мера употреба спољашњег видео надзора.

Ако постоји сумња да је постављена експлозивна направа:

- Возило се не сме дирати ни померати.
- Ово се односи и на направе око фасаде објекта.
- Удаљити људе од места могуће експлозије.
- Позвати полицију.
- Место евакуације треба да буде око 400 m од сумњивог возила [5].

Телефонска претња

Претња може бити упућена на два начина:

- Направа је у објекту коме је упућен позив.
- Направа је у неком другом објекту у односу на објекат где је претња стигла.

Основна ствар код претње је да онај ко прима позив буде обучен за то.

Постоји читав низ листа за усмеравање разговора (сheck листе), како би се из претње извукао што већи број корисних чињеница. Ове листе би запослени на централама јавних и државних установа обавезно требали имати испред себе, уз периодичну обуку, јер се без ње није могуће снаћи у оваквим врстама стресних разговора.

Постоји неколико општих савета код претњи упућених телефоном:

- Онога који прети треба задржати на вези.
- Треба тражити да понови поруку.
- Ако не открије локацију бомбе, треба га питати за ову информацију.
- Неки пут се покаже успешним да се онај који прети упозори да је објекат пун људи и да ће експлозија резултирати жртвама.
- Треба за време разговора слушати све околне звуке који могу да открију локацију онога ко прети.
- Одмах након позива треба записати што више података и детаља из "сheck листе".

ПРЕТРАГА

Преглед и претрага објекта може да се схвати као део рутинске контроле, специјално када постоји само генерално угрожавање објекта.

Шта треба тражити?

Бомбе и друга средства за изазивање инцидената су направљена на много начина. За претрагу, због генералне претње, не треба бити експерт за експлозиве и треба обратити пажњу на следеће:

- Предмете и ствари који не припадају месту које се претражује.
- Предмете и ствари које запслени не могу да препознају као део инвентара објекта.

Ко врши претрагу?

Када се ради о генералној претњи претрагу врше лица (запслени) који су добро упознати са простором који претражују.

Шта је приоритет?

Приоритет у потрази треба да буду она места где се бомба може сакрити, као што су јавни делови објекта у којима извршилац релативно лако борави као и спољашњи простори. При овоме објекат треба да буде подељен на секторе због систематичности.

Шта радити ако се пронађе сумњив предмет?

- Не треба га дирати и померати.
- Треба се хитно уклонити од сумњивог предмета.
- Оставити врата и прозоре отвореним да се смањи дејство ударног таласа.
- Обавестити надлежне службе о проналаску.
- Сумњив предмет не треба износити напоље.

УНУТРАШЊА ЗАШТИТА

Простори у објекту се могу поделити у неколико категорија:

- јавни део
- унутрашњи део (службени део), само за запслене
- рестриктивни простори

Ове површине треба да буду физички раздвојене једна од друге, са ограниченим бројем контролисаних пролаза између њих.

У принципу рестриктивни делови објекта не треба да буду лоцирани у приземљу, требају бити даље од спољашњих зидова и не требају бити уз опасне (хазардне) делове објекта. Улаз у њих треба да буде искључиво кроз унутрашње површине, а не из јавних делова објекта.

У зградама са више корисника свака врата која воде ка унутрашњим(службеним) површинама требају бити повећане сигурности (без застакљених површина, побољшаног квалитета). Врата према заједничком степеништу

БЕЗБЕДНОСТ

требају бити осигурана од отварања споља, али увек оперативна са унутрашње стране.

Врата за евакуацију би требала имати локални аларм отварања, као и пренос сигнала до поседнутог места у објекту.

Врата ка рестриктивним просторима требају имати контролу улаза као и елементе алармирања неовлашћеног улаза (на пример магнетни детектор, просторни детектор покрета и сл.)

Лифтови требају бити осигурани тако да се из њих не може ући у службене или рестриктивне делове објекта, без одговарајуће провере и контроле.

ЕВАКУАЦИЈА

Као логична последица настале ситуације намеће се питање евакуације тј. напуштања објекта од стране присутних лица. Циљ евакуације је уклањање људи са ризичних површина на просторе без ризика.

У принципу треба да постоји евакуациони план који треба да обухвати следеће случајеве:

- комплетна евакуација објекта
- евакуација појединих делова објекта

Код претње бомбом врло је важно место окупљања запослених, након напуштања објекта. У пракси се праве велике грешке јер запослени напусте објекат, а затим остану у његовој непосредној близини, због чега им прети опасност од летећих фрагмената стакла или других металних предмета, који након експлозије могу да изазову озбиљне повреде.

Код претње бомбом у аутомобилу, ова места безбедног окупљања, могу бити и 400 или 500 m далеко од објекта.

Повратак у објекат се врши увек уз договор са полицијом.

За безбедну евакуацију и брзо напуштање објекта, у случају претње бомбом, битно је осим путева евакуације (број, величина, распоред и сл.) и сигурносно осветљење, поготову што је код напуштања објекта пожељно искључити енергетске изворе.

Иако домаћом законском и техничком регулативом то није решено, требало би да постоји већ када има више од 5 запослених радника на неком простору.

За безбедно напуштање просторија потребно је адекватно осветљење, као и исправно означавање излазних путева (против панично осветљење). Минимална осветљеност треба да буде око 1 lx у оси излазног пута, на 0,2 m изнад пода [10], при чему је кашњење укључења дозвољено највише 15 секунди на радним местима, а највише 1 секунда у објектима са више људи.

На сл. 14 су приказани неки од правилних начина осветљења излаза, као и промене праваца на путевима евакуације.

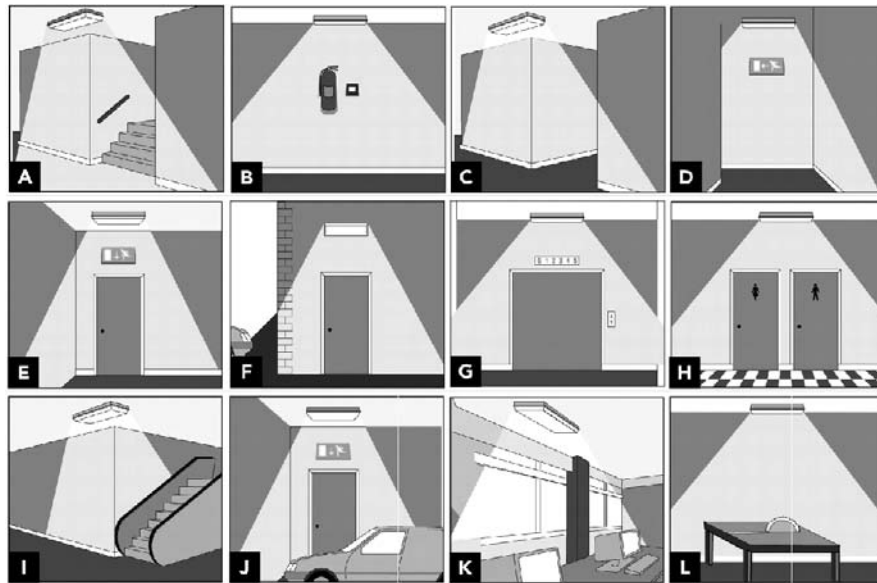

Сл. 14 Правилан начин расвете

- | | |
|-------------------------------|---|
| A - Степенице и промена нивоа | Б - Оквирно 2 m око апарата и ручних аларма |
| Ц - Коридори између простора | Д - Промене правца |
| Е - Излази и знаци обавештења | Ф - Спољашњи излази |
| Г - Простори испред лифта | Х - Простори испред санитарних чворова |
| И - Ступениште | Ј - Врата ка унутрашњој гаражи |
| К - Отворени спратни простори | Л - Контролне собе, собе са важном опремом |

ЗАШТИТА ОД РАЗЛЕТАЊА СТАКЛА

Приликом експлозије слаби елементи објекта ће бити први уништени или ће бити уништени на нижим притисцима. У зградама су ово стаклене површине. Сломљени стаклени фрагменти могу летети брзинама од преко 15 m/s. Различити типови стакала се различито понашају код разлетања.

Сматра се да највећи број повреда (скоро 90%), приликом експлозије бомбе, настаје од летећих фрагмената, углавном стаклених. Због тога се након напуштања објекта не треба задржавати у његовој близини.

На сл. 15 је, ради илустрације озбиљности ове појаве, дат приказ повреда насталих као резултат разлетања ситних фрагмената.

Да би се спречиле ове последице, могу се предузети разне мере заштите.

- Постављање специјалних фолија (anti-shatter филм) на стакло, ради спречавања разлетања
- Постављање отпорних стакала на ударни талас
- Постављање заштитних застора и др.

БЕЗБЕДНОСТ



Сл. 15 Повреде од фрагмената стакла

Специјалне фолије

Могу се користити полиестарске фолије дебљине од око 175 микрона, а за веће стаклене површине (преко 10 m²) и фолије од око 300 микрона. Ове фолије се постављају са унутрашње стране стаклене површине, што ближе ивици стакла и спречавају разлетање стакла у фрагменте, задржавајући га као целину.

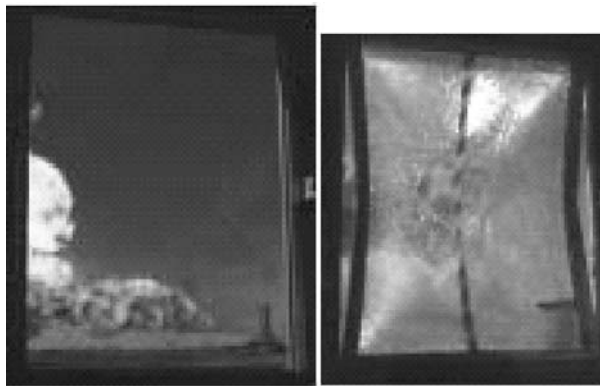

Сл. 16 Улога заштитне фолије

На сл. 16 је приказан изглед застакљене површине заштићене једним од типова фолије, пре и после експлозије, где се види да није дошло до разлетања стакла.

Заштитни застори

Заштитни застори се користе често у комбинацији са специјалним фолијама. Ови застори се праве од полиестер - терилена и требају бити два пута шири од прозора и 1,5 пута дужи. Дно застора је отежано теговима од око 400 g/m.

Застори се постављају на око 50-100 mm од унутрашње стране стакла и ублажавају ударни талас и разлетање.

Отпорна стакла

На осетљивим застакљеним деловима објекта могу се поставити специјално отпорна стакла, која спречавају да дође до разлетања фрагмената.

У стакла повећане отпорности између осталог спадају и ламинатна стакла (сл. 17).

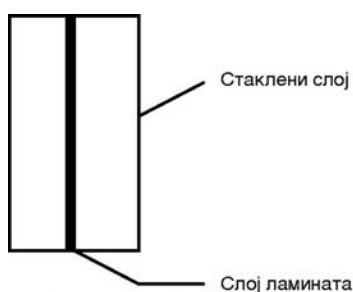

Сл. 17 Ламинатна стакла

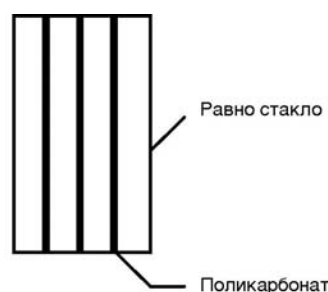

Сл. 18 Поликарбонатна стакла

Стакла повећане отпорности осим за заштиту од експлозије се користе и за друге облике угрожавања објекта и запослених, као што су напади оружјем, провале, разбојништва, насилни улази, сеизмичка и друга угрожавања природним силама.

Ово стакло се састоји од два или више равних стакала са уметнутим танким слојем неког материјала-фолијом (на пример polyvinyl butyral - pvb), који је дебљине око 1,5 mm.

У случају лома, ламинирани слој спречава разлетање и повређивање.

Оваква стакла су постављена на згради Федералног суда у Лас Вегасу (САД).

Још боља заштита се постиже са поликарбонатним стаклима (наравно и скупља) код којих постоји неколико унутрашњих слојева поликарбоната (на пример Лехан) између слојева равног стакла (сл. 18).

Лехан је поликарбонатна смола добре механичке чврстоће и отпорности на ударе као и побољшаних карактеристика према пожару, па се користи и за кровне покриваче (DIN 4201 Teil1 класа В1 тј. тешко запаљиви материјал; БС476 Part7 Class1Y тј. најповољнија група са најмањом могућношћу ширења пожара).

Ова стакла се користе и на местима где постоји висок ризик угрожавања балистичким пројектилима. Могу се ради уштеде поставити само у деловима објекта, на пример оним који су окренути према неком другом нарочито угроженом објекту, да се спречи колатерарна штета.

БЕЗБЕДНОСТ

ОПШТЕ ПРЕВЕНТИВНЕ МЕРЕ

Превентивне мере заштите имају за циљ да смање могућност постављања експлозивних направа, као и да смање будуће штете од оваквих напада.

Иако се у овој области тешко може осмислити потпуна заштита, предузимање било каквих мера је боље од њиховог непредузимања.

Неке од основних и једноставних мера заштите које се могу предузети на сваком објекту и које могу да осујете макар неке профиле извршилаца су:

- Добра и свеобухватна контрола улаза.
- Унутрашњи и спољашњи видео надзор, нарочито јавних делова објекта.
- Редовни периодични обиласци и контроле свих кључних делова објекта погодних за постављање направа.
- Одвајање службеног дела објекта од јавног дела и контрола приступа у службени део (у великом броју важних објеката ово није учињено или није учињено на адекватан начин. Један од основних проблема је и што се у фази пројектовања објекта овом аспекту, као и општој безбедности од разних врста криминала, не поклања довољна пажња од стране пројектаната, тако да је овај безбедносни захтев касније тешко решив).
- Обавезно закључавање свих просторија када у њима не бораве запослени.
- Одржавање растиња у непосредној близини објекта и уклањање прихватника смећа.
- Затварање свих отвора на фасади (вентилациони и сл.) густим мрежама, ради спречавања убацивања опасних предмета у унутрашњост
- Редовно уклањање смећа (корпи) са јавних, унутрашњих делова објекта.
- Важни и ризични делови објекта и пословне просторије које могу бити мета напада (архиви, депозити, писарнице, базе електронских података и сл.) се дизајнирају тако да унутрашњост не буде видљива за спољашњег посматрача тј. свуда где је то могуће ови простори требају бити контролисане површине и додатноштићене и локацијски постављене тако да се спречи спољашњи улаз или убацивање опасних направа.
- Ризични (важни) делови објекта не требају бити помешани са мање ризичним.
- Јавни тоалети, сервисне површине и сл. не би требало да се налазе у оквиру објекта високог ризика.
- Трговачки центри и радње не би требало да се налазе у оквиру објекта за које се процењује да због свог значаја и намене могу бити потенцијалне мете напада, јер су ове површине погодна места са којих је могуће угрозити цео објекат.
- Евакуационо степениште код зграда високог ризика (државне и сличне институције) не би требало да води кроз гаражу или паркинг, због могуће аутобомбе.

- Собе за пријем поште требају бити посебно физички одвојене и уз фасадни зид објекта, са одговарајућим одушцима за експлозију. Ако се налазе у објекту наменски требају бити и посебно ојачане.
- Елементи као лажни плафони, вентилационе цеви и друга опрема може постати летећи део у случају експлозије.

ТЕХНИЧКА КОНТРОЛА

Једна од мера безбедности која се примењује за контролу улаза (уношења опасних предмета) у објекат је детекција.

Најчешће коришћена опрема за ову сврху су рендгени (X-зраци), метал детектори и детектори експлозива.

Рендген уређаји

Користе се за контролу торби (пакета), а могу и за контролу људи и постављају се на улазу у објекат, када се жели спречити уношење опасних предмета.

Предмети као што су метална оруђа, пластича оруђа и сл. на контролном монитору изгледају друкчије од уобичајених предмета, опште намене (слично као кости и мека ткива код снимка људи) сл. 19.

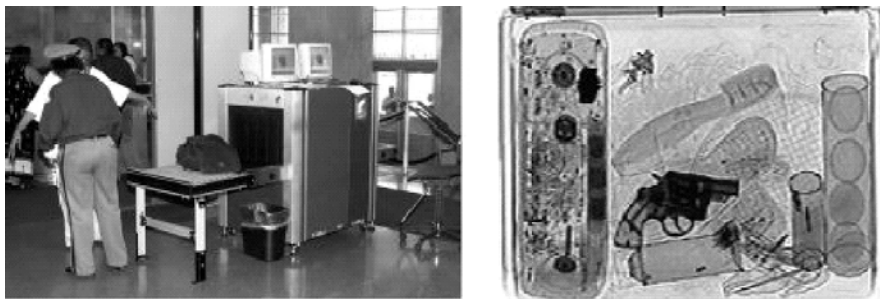

Сл. 19 Контрола рендген уређајем

Ови уређаји захтевају добру обученост, као и периодично обучавање оператора који врши процену слике на уређају.

Метал детектори

Ови уређаји се користе за лоцирање металних предмета на особи која улази у објекат.

Могу бити статични- метал детекторска врата, а могу бити и ручни (сл. 20).

Метал детектор мери промену електромагнетног поља, који детектор ствара. Ову промену узрокују метални или други електро проводљиви предмети који се нађу у пољу.

БЕЗБЕДНОСТ



Сл. 20 Метал детектори

Лица која улазе у објекат пролазе кроз метал детекторска врата, при чему се појави аларм (звучни и светлосни) уколико се код особе налази неки метални предмет. Сигнализација са стране врата показује приближно место где се метал налази, а број упалјених светлосних сигнализатора приближно показује величину металног предмета.

Ручни детектор оператер помера на неколико см од тела лица које се контролише, при чему је принцип рада исти.

Успешност рада овим уређајима зависи од обучености и мотивисаности оператера. Сматра се да обучен оператер може да прегледа оквирно око 15-25 лица на минут са метал детекторским вратима (ово не укључује проверу аларма и друге прегледе).

Кооперативна лица могу бити прегледана ручним детектором оквирно у 30 секунди.

Брзина пролаза зависи од неколико фактора: броја контролних уређаја, брзине којом пристижу лица и мотивисаности оних који улазе да сарађују у контроли.

Детектори експлозива

На посебно угроженим местима или за контролу сумњивог пртљага могу се користити и детектори експлозива, који користе спектрометар да детектују честице или паре експлозива, наркотика, хемијских агенаса, токсичних агенаса и сл.

Ови детектори су толико осетљиви да могу детектовати незнатне количине појединих хемикалија које улазе у састав експлозива.

Детектори експлозива варирају по величини зависно од намене. Могу бити у облику врата (узима и контролише ваздух око субјекта који пролази кроз контролну тачку), детектори за пртљак као и ручни детектори (сл. 21).

Уколико детектују присуство експлозива (програмирани су за детекцију више десетина врста експлозива) јавља се сигнал који упозорава оператера на могући присутан експлозив и потребу даље претраге.



Сл. 21 Детектор експлозива (врата, ручни)

ЗАКЉУЧАК

Угрожавање објекта и људи експлозивом увек доводи до највећих трагичних последица, те овом проблему треба посветити одговарајућу пажњу у превентивном смислу, како би се предупредиле и смањиле могуће последице.

Интегралну заштиту објекта треба предузимати перманентно, а не парцијално и не тек онда када последица већ настане.

ЛИТЕРАТУРА:

1. www.wbdg.org/design/res-print.php?rp=34
2. ППС бр. 3/2004.
3. www.atf.treas.gov/explorson/information/bombthreat/sec_bombiuc.htm
4. www.mi5.gov.uk/output/Page37.html
5. www.police999.com/crimeprev/bombs01.html
6. www.consecursystems.com/reference.htm
7. www.britishembassy.gov.uk/servlet/Front?...
8. Intersec volume 7, may 1997.
9. Б. Стефановић, Заштита пословних зграда од неовлашћеног приступа, Зборник саветовање "Превинг" 1997.
10. М. Главоњић, заштитне електричне инсталације у јавним објектима, Зборник саветовање Дунав - Превинг 1999.
11. www.wbdg.org/media/pdf/ufc4_010_01.pdf

**SOME ASPECTS OF PREVENTIVE PROTECTION FOR
EXPLOSIVE BLAST THREATS**

Abstract: The threat of terrorist (bomb) attack is very real possibility in any society today. Even if not considered a target, powerful shock waves from this type of attack emanate in all directions, affecting the weakest part of a building structure - the glazing. About 90% of all bomb-related injuries are caused by flying shards of glass.

The blast effects of a bomb are based on its size, its point of detonation (which may be outside or inside a building), the number of occupants in the building at the time of detonation, and the properties of structural and nonstructural building components.

The primary strategy is to keep explosive devices as far away from the building as possible (maximize stand-off distance) and to reduce the number of places where a bomb could be hidden.

Key words: explosive, blast effects, terrorism, shock waves.

Александар РАДОМИРОВИЋ,
МУП Републике Србије

ТРАГОВИ БАРУТА У ДОМАЋОЈ КРИМИНАЛИСТИЧКОЈ ПРАКСИ

Резиме: У овом раду је, у аналитичкој форми, изнесен квалитативни преглед трагова барута који се сусрећу у домаћој криминалистичкој пракси. Објашњено је шта се подразумева под траговима барута, анализирано је када, како и где се појављују трагови барута, каква је природа тих трагова и на који начин може да се тумачи њихово постојање кроз конкретне примере из праксе, као и за утврђивање којих чињеница се могу користити трагови барута. Представљене су предности и мане методе дифениламинског теста, а обрађени су и начини којим се у пракси тумаче резултати дифениламинског теста.

Кључне речи: трагови барута, честице барута, шаке лица које је пуцало, даљина пуцања.

УВОД

Трагови барута се појављују у кривичним делима у којима је коришћено ватрено оружје. Под траговима барута подразумевамо несагореле и полусагореле честице барута, барутну гареж, дејство барутних гасова и пламена на неки објекат или лице и др. Према критеријуму подобности за испитивање, трагови барута представљају трагове стања кривичног дела. То значи да се вештачењем трагова барута не утврђује идентитет лица или предмета, већ се утврђују неке друге чињенице које су битне за разјашњавање кривичне ствари. Тако, вештачењем трагова барута може се утврдити даљина пуцања, старост пуцања, присуство честица барута на шакама лица које је критичном приликом пуцало, присуство барута на неким другим објектима или лицима који су били у близини пуцања итд.

Како трагови барута потичу од ватреног оружја они представљају предмет балистичких вештачења и у зависности од методе за вештачење, трагове барута могуће је претворити у материјални доказ и често могу бити и једини доказ у процесу утврђивања материјалне истине. Обзиром на величину трагова барута тј. да се не могу видети голим оком или се могу једва приметити, а при томе се њихово постојање на одређеном месту може претпоставити, то се трагови барута могу сврстати у микротрагове.

БЕЗБЕДНОСТ

Механизам настанка и основне особине трагова барута

Трагови барута настају као последица сагоревања барута приликом опаљења метка из ватреног оружја. Механизам настанка трагова барута објашњава се на који начин настају и како и на која места доспевају трагови барута након неког догађаја у којем је коришћено ватрено оружје. Познавањем механизма настанка трагова барута могуће је вештачењем утврдити неко чињенично стање у догађају у којем је коришћено ватрено оружје, и на тај начин трагове барута претворити у материјални доказ.

Након опаљења метка из ватреног оружја, под притиском барутних гасова један део несагорелих и полусагорелих барутних честица (у даљем тексту - барутне честице) излеће на уста цеви за пројектилом, један део барутних честица заједно са барутним гасовима излеће кроз задњи део цеви и пролази кроз отвор за избацивање чаура (код револвера честице излећу кроз међупростор између цеви и добоша револвера што се и види на сл. 1), док се један део барута након сагоревања (барутна гареж) таложи на зидовима унутрашњости цеви оружја.



Сл. 1 Пројектил, честице барута које сагоревају, несагореле честице барута и облак барутних гасова на излазу из уста цеви приликом опаљења метка

Том приликом поменуте барутне честице падају на оближње предмете и контаминирају их својим присуством. На тај начин један део несагорелих и полусагорелих барутних честица може да се задржи на шакама лица које је пуцало, у околини улазног отвора оштећења које је настало дејством пројектила, на оружју из којег је пуцано, на одећи особе која је пуцала, у унутрашњости возила из којег је пуцано, као и на свим оним предметима који су били у непосредној близини места са којег се пуцало.

Са криминалистичког аспекта интересантна је и контаминација површина барутним честицама пуцањем из гасног оружја (приказано на сл. 2).

Обзиром да је маса барутних честица мала то је и њихов домет мали, па су предмети контаминирани барутним честицама морали бити у релативној близини пуцања. Сам домет барутних честица, осим њихове масе зависи и од аеродинамичности њиховог облика. Тако, честице сферичног облика су аеродинамичније и самим тим имају и дужу путању.

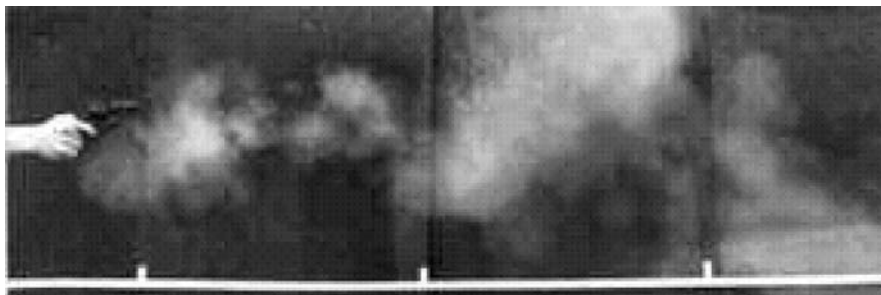

Сл. 2 Изглед облака барутних гасова након пуцања из гасног оружја

Количина честица барута које су контаминирале одређену површину зависи од више фактора (од раздаљине те површине и оружја из којег је пуцано, од врсте и калибра муниције, од старости муниције, од врсте оружја итд.). Међутим, и домет барутних честица и количина честица које су контаминирале одређену површину зависи и од неких спољних утицаја који се не могу увек предвидети (атмосферске прилике, јачина и правац ветра итд.).

Када је реч о шакама особе која је пуцала, барутне честице се најчешће задржавају на кажипрсту и корену палца руке која је пуцала, односно на оним местима која су најближа отвору за избацивање чаура. У таквим случајевима барутне честице се могу наћи и на рукавима одеће лица које је пуцало. Пуцањем из неких врста оружја могуће је да се честице барута и не нађу на шакама особе која је пуцала. То су првенствено ловачке пушке на преламање, или пак ловачки и војнички карабини са репетирним механизмима. Код поменутих оружја задњи крајеви цеви се након опаљења метка налазе чврсто уз главу пушке односно уз чело затварача па зато барутне честице и не морају доспети на шаке лица које је пуцало.

Посебно треба имати у виду да се прањем руку или спирањем, могу уклонити трагови барута. Барутне честице се могу уклонити и механичким путем (стресањем, брисањем и сл.) или се пак преносити са једног предмета на други (на пример могуће је контаминирање барутним честицама руковањем са особом чија је рука контаминирана честицама барута, или пак додиривањем оружја из којег је претходно пуцано).

Дифенил-амински тест

У МУП присуство барутних честица на разним предметима или шакама лица које је пуцало доказује се хемијском реакцијом на нитрате тзв. дифенил-аминским тестом. Како нитрати улазе у састав барута то се доказивањем нитрата могу доказати и барутне честице. На самолепљивим фолијама фиксирани микротрагови се третирају дифениламинским раствором у концентрованој сумпорној киселини. На местима где је било барутних честица појавиће се карактеристично обојење плаве боје у виду ситних тачкица са репићем, које се касније изгуби, што потврђује присуство нитрата. Међутим, треба нагласити да се нитрати налазе и у другим једињењима која имају широку примену у свакодневном животу, па доказивање нитрата не значи а priori доказивање барута. Нитрати се налазе у саставу разних вештачких

БЕЗБЕДНОСТ

ђубрива, у разним средствима за сузбијање биљних болести, у пепелу дувана, у мокраћи итд.

Један од начина фиксирања и изузимања барутних честица као трагова након пуцања из ватреног оружја, је помоћу тзв. парафинске рукавице, а у последње време је помоћу специјалних самолепљивих фолија. Специјалне самолепљиве фолије којима су скинути и фиксирани трагови барутних честица, након једног третирања дифениламинским раствором у сумпорној киселини, више нису за употребу и одбацају се као неупотребљиве.

Дифенил-амински тест на нитрате као метода за доказивање честица барута на шакама (или пак на неким другим местима) није у потпуности поуздана и као таква нема снагу апсолутног доказа, већ служи само као индикација да је лице у одређеним околностима могло пуцати из ватреног оружја. Међутим, правилним тумачењем добијених резултата дифениламинским тестом, и постављањем таквих резултата у једну логичку целину са другим изведеним материјалним и личним доказима, могуће је поткрепити мишљење о томе како се одиграо неки криминални догађај.

Погрешно тумачење резултата добијених методом дифенил-аминског теста на нитрате, може довести у сумњу остале доказе и тиме отежати утврђивање чињеничног стања. Из тог разлога са овом методом се мора крајње опрезно поступати да не би дошло до заблуде. Ево једног примера из праксе: у једном месту извршено је убиство пуцањем из ватреног оружја од стране НН извршиоца. Радници полиције су са шака два осумњичена лица помоћу самолепљивих фолија скинули могуће честице барута. На основу мишљења да је на шакама осумњичених лица утврђено присуство честица нитрата које би могле потицати од барута, поменутих лицима је одређен притвор. Осумњичени су се бранили да немају никакве везе са злочиним и да су тога дана били на њиви и да су манипулисали са ђубривом. Осим тзв. дифенил-аминског теста који би могао да укаже на идентитет извршиоца, у овом случају других материјалних доказа није било. Након 15-ак дана у балистичку лабораторију су послати џакови и кутије у којима се налазило ђубриво, а са којима су осумњичени, по њиховим исказима, критичног дана манипулисали. Тада је изведен експеримент у којем је асистент вештака додиривао поменуте џакове и кутије с ђубривом и манипулисао са њима. Дифенил-аминским тестом на шакама тог лица било је доказано присуство честица нитрата. Овим експериментом је доказано да је могуће да су осумњичени критичног дана стварно радили у њиви са ђубривом и да честице нитрата на њиховим шакама не морају да потичу од барута. Након тога осумњичени су пуштени из притвора.

Међутим, правилним тумачењем резултата дифениламинског теста у пракси може бити веома корисно. Постојање или непостојање трагова барута на шакама осумњичених може се тумачити на следећи начин:

Чињеница да је на шакама лица доказано присуство честица нитрата које могу потицати од барута, указује на могућност да је лице критичном приликом пуцало из ватреног оружја, односно да се налазило у близини предметног оружја у моменту пуцања (на удаљености не већој од 1 m) или је пак своје шаке контаминирало додиривањем оружја након пуцања. Али када је у питању дифенил-амински тест на нитрате, у таквом случају не може се

искључити могућност да су шаке лица контаминирани неким другим материјама (изузимајући барутне честице) које у свом саставу садрже нитрате. При свему овоме треба имати у виду и проток времена од момента пуцања до момента када су фиксирани микротрагови са шака.

Ако на шакама лица није доказано присуство честица нитрата, онда то не искључује могућност да је лице критичном приликом пуцало из ватреног оружја. Наиме, у случају да су након пуцања опране руке, или су пак брисане, односно отиране рецимо о сопствену одећу или неку другу тканину или сл., тада су могли бити уклоњени трагови барутних честица са шака. У том случају се дифенил-аминским тестом не би ни доказале честице нитрата које могу потицати од барута.

Када су у питању кривична дела у којима је дошло до употребе ватреног оружја у аутомобилу, у таквим случајевима добро је фиксирати микротрагове у унутрашњости аутомобила. Најчешће се фиксирају могући трагови барута са тапацирунга унутрашњости крова возила, али може и са других места за која се претпоставља да су могла бити контаминирана честицама барута. При томе је потребно фиксирати микротрагове и са неког неутралног места са којег се очекује (претпоставља) да није могло бити контаминирано честицама барута (тзв. слепа проба). Ово из разлога да би искључили евентуалну потпуну контаминаност унутрашњости ауто честицама барута, или евентуално неким другим материјама (изузимајући барут) које у свом саставу садрже честице нитрата. Након пуцања из ватреног оружја унутрашњост возила може да се контаминира несагорелим и полусагорелим честицама барута. Међутим у таквом случају не мора обавезно да се контаминира и тапацирунг крова возила (зависи од положаја оружја у возилу из којег је пуцано). Ако се оружје из којег је пуцано налази ван возила (пуцање кроз прозор или кроз отворена врата возила), у таквом случају највероватније неће доћи до контаминирања унутрашњости возила барутним честицама. У случају да унутар предметног возила није доказано присуство честица нитрата, указује на могућност да из поменутог возила критичном приликом није пуцано или се пак оружје налазило ван возила (пуцано кроз прозор или отворена врата).

Тако се у једном случају окривљени бранио да је до опаљења метка из пиштоља дошло тако што је окривљени додавао пиштољ сада покојном кроз отвор на крову аутомобила. По тој верзији, у моменту опаљења метка пиштољ се налазио у руци окривљеног са унутрашње стране аутомобила. Са тапацирунга крова унутрашњости возила скинути су могући трагови барутних честица. Тада је на месту тапацирунга крова, које по локацији одговара показивању окривљеног, утврђено присуство честица нитрата које могу потицати од барута. На тај начин у склопу још неких чињеница и доказа из поменутог случаја, потврђена је верзија окривљеног.

Трагови барута за утврђивање даљине и старости пуцања

Утврђивање *даљине пуцања* је са криминалистичког и кривично-процесног аспекта врло важан проблем. Код решавања самоубистава често је веома битно утврдити даљину пуцања, или пак када треба утврдити да ли се ради о нужној одбрани или прекорачењу нужне одбране. Исто тако, даљина пу-

БЕЗБЕДНОСТ

цања често може да определи веродостојност исказа сведока, окривљеног или оштећеног. На пример ако је утврђено да је пуцано из релативне близине, то значи да је оштећени вероватно видео извршиоца, што може да буде одличан податак за даљи ток истраге.

Како један део барутних честица излеће на уста цеви оружја за пројектилом, а обзиром на њихов ограничен домет, то се на основу трагова честица барута може утврдити растојање са којег је пуцано критичном приликом. Наиме, честице барута из цеви оружја излећу истом брзином као и пројектил, али услед мале масе и великог отпора ваздуха, њихов домет је знатно мањи од домета пројектила. Домет барутних честица креће се до око 150 cm у зависности од врсте употребљеног оружја и муниције, као и од неких спољних фактора. Овде, изнесени податак о домету честица барута око 150 cm не треба схватити дословно, јер у одређеним условима а у зависности од оружја из којег се пуца, домет честице барута може бити и око 2m. У сваком случају, увек би требало испитати домет честица барута пробним пуцањем из инкримисаног оружја. Након изласка из цеви оружја, барутне честице се задржавају у околини улазног отвора на првој препреци на коју је пројектил наишао. За криминалистичку праксу су важне ситуације када је поменута препрека одећа или тело човека. У зависности од растојања уста цеви од прве препреке на коју је пројектил наишао, разликује се и величина површине која је контаминирана честицама барута (барутни ореол) као и концентрација барутних честица. Тако се код оружја са олученим цевима може одредити даљина пуцања на основу трагова барута (изглед оштећења, ореол барутне гаражи, растур несагорелих барутних честица око улазног отвора пројектила на првој препреци на коју је пројектил наишао). Са већом даљином пуцања већи је и барутни ореол, али је концентрација честица унутар тог ореола мања и обрнуто.

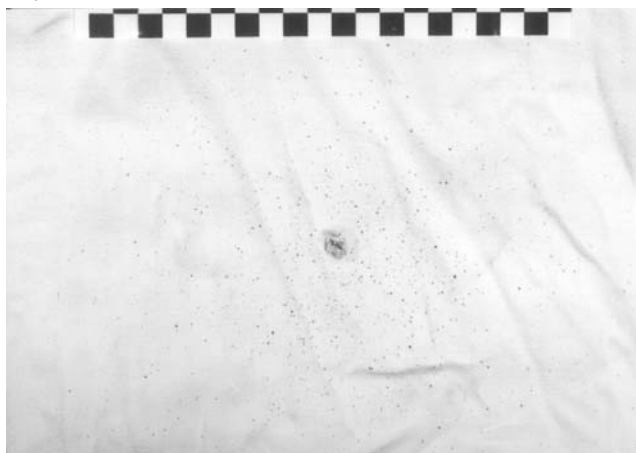

Сл. 3 Изглед ореола барутних честица када је даљина пуцања око 50 cm

Код пуцања из апсолутне близине (прислон), треба нагласити специфичан изглед оштећења (сл. 4.). У овом случају зракасто цепање тканине узроковано је дејством притиска барутних гасова. У околини оштећења се примећује и таман ореол барутне гаражи. У оваквим случајевима честице барута се

могу наћи и са унутрашње стране тканине. На ивицама оштећења тј. на крајевима покиданих влакана, помоћу стереомикроскопа, могуће је уочити трагове топљења тканине. Трагови топљења тканине настају дејством пламена из уста цеви оружја.

Када је у питању крајњи домет барутних честица треба истаћи да барутне честице могу бити ношене пројектилом и по неколико десетина па и стотина метара. Тако, треба имати у виду да је могуће пронаћи честице барута и унутар канала стрелне ране, или пак на излазу стрелне ране. Ако у околини спорног оштећења није доказано присуство честица барута, пре доношења коначног мишљења о даљини пуцања, треба проверити и остале чињенице везане за крит. догађај (да ли је постојала нека препрека између уста цеви и спорног оштећења, или пак да ли је пуцано из оружја са пригушивачем итд.).

За утврђивање даљине пуцања код оружја са олученим цевима, у данашње време користи се неколико метода о којима овом приликом неће бити речи.



Сл. 4 Изглед оштећења и трагова барута када је даљина пуцања прислон

Временом, а у зависности од више фактора (квалитет материјала цеви оружја, квалитет и врста муниције, спољашњи услови у којима је стајало оружје итд.), барутна гараж, која је остала у цеви оружја након пуцања, трпи промене које је могуће некада визуелно пратити. Праћењем промена барутне гаражи у цеви оружја могуће је изјаснити се о **старости пуцања**. Међутим, са обзиром да је праћење промена барутне гаражи скопчано са протоком времена, а податак о евентуалном пуцању је најчешће потребан брзо, то се у већини случајева одређује да ли је из оружја пуцано након последњег чишћења цеви.

ЗАКЉУЧАК

Као што је речено, у радној пракси МУП Србије, за детекцију честица барута користи се дифенил-амински тест на нитрате. Мањаквости ове методе су претходно истакнуте, а у многим земљама савременог света дифенил-амински тест као метода за детекцију честица барута је у потпуности избачена из употребе.

БЕЗБЕДНОСТ

У данашње време у савременом свету уместо детекције честица барута развијене су и користе се методе за детекцију остатака након пуцања из ватреног оружја (gunshot residues). Једна од тих метода је и метода електромикроскопије са енергетским дисперзивним додатком са x-зрацима (SEM-EDX). Те остатке након пуцања из ватреног оружја (gunshot residues) чине несагореле и полусагореле честице барута, као и остаци који потичу из иницијалне смеше каписле метка (олово, антимон, баријум). Метода се заснива на скенирању спорних честица помоћу електронског микроскопа, а затим се помоћу x-зрака добија елементарни састав честице у којем се тражи садржај олова, баријума и антимонона. Помоћу ове методе могуће је за неке честице са сигурношћу доказати да потичу од остатка пуцања из ватреног оружја.

Јасно је да се са повећањем доказне вредности, методе за утврђивање присуства остатака након пуцања, повећава и ефикасност решавања и откривања кривичних дела у којима је коришћено ватрено оружје. У циљу унапређења рада из ове области, у МУП Србије настоји се изbacивању из употребе дифенил-аминског теста и примени савремених метода за детекцију остатака након пуцања из ватреног оружја.

ЛИТЕРАТУРА:

1. Јовановић, З. (1987), *Криминалистичка балистика*. Београд: Савремена Администрација.
2. Бусарчевић, М. и Крстић, Д. (2001), *Основи криминалистичких вештачења*. Београд: МУП Србије.
3. Vincent J. M. Di Maio. (1998), *Gunshot Wounds*. CRC Press.
4. Интернет адресе:
 - a) <http://www-medlib.med.utah.edu/WebPath/TUTORIAL/GUNS/GUNGSR.html>
 - b) <http://www.kaehny.de/schreckschuss/gaspatronen/patrone.htm>
 - c) http://www.firearmsid.com/A_distanceGSR.htm

GUNPOWDER RESIDUES IN DOMESTIC CRIMINAL PRACTICE

Abstract: A qualitative overview of gunpowder residues, which are met in domestic criminal practice, is shown in this work. In this sense, it explains what is meant by gunpowder residues, it analyzes when, how and where gunpowder residues occur, what is the real nature of these residues and in which way their existence can be interpreted, through concrete practical examples, such as for determination of which facts gunpowder residues could be used. A critical review (advantages and disadvantages) of the diphenyl-amin test method is given together with the way the results of diphenyl-amin test are interpreted.

Key words: gunpowder residues, gunpowder particles, hands of person who shot, shooting distance.

Дејан ВУЛЕТИЋ,
Војска СЦГ

ШТА ЈЕ ИНФОРМАЦИОНО РАТОВАЊЕ?

Резиме: У раду је приказан значај информације за националну безбедност. Описан је историјат појаве информационог ратовања и извршена анализа могућих значења. На основу Stallings-ове класификације напада на информације и Howard-ове таксономије напада на рачунарске системе извршен је приказ извршилаца, средстава, резултата и циљева у информационом ратовању. У завршном делу рада представљени су облици информационог ратовања.

Кључне речи: информација, ратовање, информационо ратовање, информациона операција.

Савремени сукоб је незамислив без великог броја информација о противнику, сопственим снагама, простору и времену. Међутим, поред предности које пружају, информације су постале и важан циљ противника. Лишити противника преимућстава које му оне пружају, уз истовремено обезбеђење потребних информација за сопствене потребе, значи остварити знатну предност у реализацији циља на одређеном простору и за одређено време уз минимално ангажовање снага и минималне губитке. Савремене оружане снаге се изузетно много ослањају на најновија технолошка достигнућа на пољу информационе технологије.

Информације постају све важније за националну безбедност уопште и, посебно, у оружаном сукобу. Сагласно томе, савремени сукоби су наглашено окарактерисани и као борба у сфери информација. Они који су савладали технике информационог ратовања у предности су над својим противницима.

Информациона револуција трансформише ратовање тј. изазива промене у томе како друштва долазе у конфликт, како њихове оружане снаге воде оружани сукоб и друго. Више се не сукобљавају масивне, укопане војске у крвавим исцрпљујућим борбама. Уместо тога, мале и изузетно мобилне снаге, "наоружане" информацијама у реалном времену добијених са сателита и сензора, ударају великом брзином на неочекиваним местима. Победник је она страна која може брже да експлоатише информације, односно, она страна која брже анализира, процењује ситуацију и реагује. Велике промене се

БЕЗБЕДНОСТ

дешавају у томе како се информација прикупља, чува, обрађује, предаје и приказује, и како су саме организације организоване да искористе повећан обим информација. Информација постаје стратегијски ресурс. Доминација у информационом спектру је, дакле, неопходан услов за успех и победу у сукобу.

Нови начин ангажовања држава у сукобу условио је појаву нових средстава, а са њима и нових начина вођења сукоба. Један од њих је и **информационо ратовање - ИР (*information warfare - IW*)**. Захваљујући ефикасности примене оно заузима све значајније место у савременим сукобима.

Информационо ратовање има дубоке корене у људској историји. Историја људске цивилизације сведочи о бројним примерима информационог ратовања који указују на значај информације и постизање **информационе супериорности** у односу на противника.¹ Неки елементи информационог ратовања постоје и у средњем веку. Наиме, у Венецији по налогу државе су тајно убијани исељеници занатлије како би се сачувале информације и тиме задржало искључиво право на неке вештине и уметности. Пример информационог ратовања преставља и набијање Срба на колац, од стране Турака, чиме је постизан и одређен психолошки ефекат. "Хорде" Монгола из XIII века су скоро увек биле материјално (бројно и/или у наоружању и опреми) инфериорније од противника али су преко 100 година успевале да покоре и држе под својом влашћу највећу територију у светској историји. Кључ за успех Монгола је њихова апсолутна доминација у области информација о бојном пољу.

Информационо ратовање није, дакле, нова појава. Назив се мењао како су године пролазиле и еволуирао је да би усвојио нове технологије које представљају стратешке изазове нашим националним интересима и вредностима. Израз "информација у рату" претходница је израза "информационо ратовање". Концепт информационог ратовања представљен је 1992. године у директиви Министарства одбране Сједињених Америчких Држава TS3600.1. Дobar извор који је нагласио разлику између коришћења информације у рату и новог концепта информационог ратовања је извештај Научног и технолошког комитета из 1997. године. Овај извештај доказује да се информације у рату односе на тактичко и стратешко заваравање, ратну пропаганду и уништавање командних и контролних система. Пример информације у рату је употреба пропагандних форми разгледница, памфлета, говора и постери које су растурали Американци и Немци током оба светска рата. Извештај Научног и технолошког комитета из 1997. године сугерише да се информационо ратовање простире и изван традиционалног бојног поља. [Int01]

¹ Информациона супериорност је дефинисана као операциона предност изведена из способности да се сакупи, обради и дистрибуира непрекидни ток информација, док се истовремено искоришћавају или онемогућавају непријатељски напори да се учини исто [FM03].

Експанзија информационог ратовања почиње у 20. веку са развојем савремених технологија. Развој информатичке технологије омогућио је таква достигнућа у наоружању и пратећој опреми да је револуционарно промењен и сам начин ратовања.

Основна специфичност информационог ратовања је да бојиште информационог ратовања није физички, већ виртуелни свет, а потенцијални ратници на овом бојишту могу бити државни органи, војне организације, терористи, индустријски конкуренти, хакери и други. Сваки од ових противника је мотивисан различитим циљевима, ограничен различитим нивоима ресурса, сопственим могућностима и могућностима система да се брани.

За Сједињене Америчке Државе (САД) информационо ратовање представља нову парадигму о војном размишљању и уноси револуционарне промене у целокупну војну мисао и начин ратовања. У суштини најбитнији помак се чини у брзини ратовања, јер дигитализована борбена опрема и системи омогућују прецизно познавање тренутне борбене ситуације, непосредан (шематски и визуелан) увид у ток борбених дејстава, физичку контролу над употребљеним снагама и веома брзо преношење информација до непосредних корисника.

Заједничка безбедносна комисија Владе САД је 1994. године, рањивост на информационо ратовање описала као "највећи безбедносни изазов последње декаде двадесетог века и можда двадесетпрвог века" и да се морају формирати снаге и пронаћи начини борбе против такве врсте опасности.² Војска САД формирала је центар за информационо ратовање у *Fort Belvoir*, Вирџинија (Ратна морнарица свој план информационог ратовања назива "*Copernicus Forward*", Ратно ваздухопловство своју иницијативу информационог ратовања назива "*Superhighway 2000*" или "Борбени систем за пренос информација"). Немачка и Велика Британија су основале сличне IW организације, као што има још десетак других земаља, укључујући Кину и Русију, које имају мање формалне, али не мање активне IW структуре.

Информационо ратовање представља озбиљне безбедносне проблеме и можда највећи безбедносни изазов у двадесетпрвом веку како за САД тако и за остале, посебно високо развијене, земље.

АНАЛИЗА МОГУЋИХ ЗНАЧЕЊА ИЗРАЗА "ИНФОРМАЦИОНО РАТОВАЊЕ"

Израз "информационо ратовање" чине две речи са различитим значењем. Ради одређења поменутог израза неопходно је одредити значење речи "информација" и "ратовање".

² У јуну 1995. године на *NDU (National Defense University - Национални универзитет за одбрану) САД* је дипломирао првих 16 информатичких официра.

БЕЗБЕДНОСТ

Реч **информација** је изведена из латинске речи *informatio*, што значи појам, порука, скуп спознаја, представа. Физичко представљање информације обично се назива податак. Информација је значење које човек приписује подацима у складу са општим договорима. [Ста97]

Појам информације могао би се одредити као садржај о одређеном догађају, појму, збивању, процесу који **отклања неку неодређеност** и на тај начин увећава сазнање и увек се креће од субјекта вишег сазнања ка примаоцу нижег нивоа обавештености.

У класичној Шеноновој теорији информација за увођење мере количине информација користи се чињеница да свака информација смањује неизвесност, док се у теорији о комуникацијама међу људима Расела Екофа (*Russel Ackoff*) при увођењу мере за количину информација користи особина информације да увек служи за управљање, односно за постизање неког циља. [Гру69]³

Према Шафранском информација је "садржај или значење поруке". Информације се генеришу (и/или перцепирају) као визија (слика), звук, укус, мирис и све остало што људска чула прихватају. [Сза01]

Енкартин (*Encarta*) електронски светски енглески речник дефинише информацију као "одређено знање стечено о нечему или некоме, прикупљене чињенице и подаци о одређеној ствари." [Int02]

Према Тофлеру "информације (знање) се као ресурс, разликују од свих других. Знање је неисцрпно. Оно може да буде употребљено истовремено од обеју страна. И оно је нелинеарно. То значи да мали инпути могу да проузрокују диспропорционалне последице. Делић праве информације може да обезбеди огромну стратегијску или тактичку предност. Недостатак делића информације може да има катастрофалне ефекте." [Тоф98]

У борбеном правилима САД, *FM-105* и *FM-106*, наводи се следеће: "Подаци се прикупљају у датом окружењу и обрађују у употребљивој форми. **Само када је податак обрађен**, односно постављен у неки ситуациони контекст, добија значење и постаје, **по дефиницији, информација**." Информације су поред споменутог дефинисане и као медијум који омогућава функционисање циклуса одлучивања и извршења на нивоу команданта. Информације су те које управљају акцијама снага, које обезбеђују ток активности на заштити снага и које помажу да снаге изврше своју оперативну мисију. [FM01] [FM02]

Информација је кратког трајања и поседује временски ограничени квалитет који се често контролише на основу комплета динамичких услова и одлука. Догађаји могу утицати на то да нека од информација буде ирелевантна или

³ За меру количине информација, по познатом математичару Шенону, може се узети нека функција односа могућих одговора до пријема информације (n) и после пријема информације (n_c) односно функција односа n/n_c . Ако се у разматрање уведе појам вероватноће, може се сматрати да је априорна (до пријема информације) вероватноћа догађаја x_i једнака $p(x_i) = 1/n$, а апостериорна (после пријема информације) вероватноћа $p_c(x_i) = 1/n_c$. Тиме ће количина информације која је примљена о догађају x_i бити функција односа $n/n_c = p_c(x_i)/p(x_i)$. Јасно је да ова функција треба да буде растућа, односно да количина информација треба да буде већа када је овај однос већи. Самим тим, може се разумети тврдња да је информација инверзна неодређености односно, што је више информација о некој појави то је мања неодређеност те појаве.

толико нерепрезентативна да представља изузетно нетачну слику реалности. [FM02]

Једну од једноставних дефиниција информације дао је и Миле Павлић у којој информацију дефинише као протумачени податак. Информација може да буде и обавештење, инкремент повећања знања, информација може да значи и смањење неизвесности и слично. [Пав90]

Норберт Винер сматра да су информације значајан ступањ у непрекидном процесу посматрања спољњег света и утицаја на њега. Информације види као меру реда која тежи да се смањи у неком затвореном систему насупрот ентропији која представља меру нереда и тежи да се спонтано повећава. [Vin73]

Проблем дефинисања појма ратовање се додатно компликује услед преплитања термина рат (*WAR*) и ратовање - вођење рата (*WARFARE*) у англосаксонској терминологији.

Према Шафранском "**ратовање** је скуп свих борбених и неборбених активности које се предузимају да би се потчинио супротстављена воља противника или опонента. Циљ ратовања није увек да се противник убије, већ да се потчини. Циљ ратовања је, такође, да се увек утиче на информациони систем противника и исход информационог рата на сваком нивоу (стратегички, оперативни, тактички) треба да буде такав да противник прими довољно порука и информација које ће га убедити да треба да престане да пружа отпор. Противник је потчињен када се понаша на начин који је коинцидентан са жељама супротне стране." [Sza01]

Једну од најчешће коришћених дефиниција рата дао је знаменити пруски генерал, *Karl von Clausevic*. Она гласи: Рат није ништа друго него продужење политике другим средствима [Ков00].

Војни речник дефинише рат као "акт силе, организована оружана борба између различитих држава или класа ради постизања одређених економских и политичких циљева. [Вој67]

По мишљењу пуковника Ковача и Форце, рат представља мноштво истовремених и узастопних сукоба и борби разноврсних друштвених сила у којима зарађене стране настоје планским акцијама да остваре дијаметралне циљеве. Рат је сложена друштвена појава, са различитим приступима одређењу узрока његовог настанка. [Ков00]

Покушаји да се дефинише информационо ратовање нису лаки. Много разних покушаја да се да потпуна дефиниција информационог ратовања сажет је у различитим дефиницијама. То доказују два различита приступа. Један приступ дефинише информационе системе као циљ, док је у другом то људски ум. У већини дефиниција истовремено су присутна оба приступа, а дефиниције ни у једном случају нису прецизне када су у питању извршиоци или средства.

БЕЗБЕДНОСТ

Информационо ратовање је термин који су прихватили америчко Министарство одбране (МО) и Здружени генералштаб, а дефинише се као "низ акција предузетих у току конфликта, а у циљу остваривања информационе превласти над противником." [FM01] [FM02]

Ратна морнарица САД, у свом плану информационог ратовања "*Copernicus Forward*", информационо ратовање дефинише као "интегрисану примену дејстава, обезбеђења, војног дезоријентисања, психолошких дејстава, електронских дејстава и физичког разарања ради спречавања приступа информацијама и утицаја на противникове могућности С² (командовања и контроле) које могу бити деградиране или уништене, а истовремено и заштиту сопствених могућности С² од сличних акција."

Према мишљењу усвојеном на Националном одбрамбеном универзитету САД, **"информационо ратовање је приступ оружаном конфликту** који се усмерава на руковођење (менаџмент) и користи информације у свим облицима и на свим нивоима да би се остварила одлучујућа војна предност, посебно у здруженом (интервидовском) и комбинованом окружењу." Информационо ратовање је по природи и офанзивно и дефанзивно и креће се од мера којима се противник спречава да искористи (експлоатише) информације до одговарајућих мера којима се обезбеђују расположивост информационих ресурса.⁴

Више аутора под информационим ратовањем подразумева: "Акције предузете да се оствари информациона супериорност нападањем противничких информација, процеса заснованих на информацијама и информационих система, док се бране сопствене информације, процеси базирани на информацијама и информациони системи. [Нау96] [Кие97] [Пет01]

Према Арквили и Ронфелду, информационо ратовање обухвата: 1) настојање да се о противнику сазна све и спречавање противника да зна много о вама; 2) окретање "баланса информација и знања" у сопствену корист, посебно ако не постоји баланс снаге; 3) коришћење знања тако да мањи капитал и рад могу бити проширени (увећани). [Арq95]

Амерички експерт за електронско ратовање, Шлехер, под информационим ратовањем подразумева: "Акције предузете да би се остварила информациона супериорност, као подршка националној војној стратегији, утицањем на противничке информације и информационе системе док се истовремено штите сопствене информације и информациони системи." [Sch99]

Војни врх америчке војске информационо ратовање дефинише као "покушај да се успостави контрола над електронским информационим системима за време конфликта. Није потребно да успех буде свеобухватан. Чак и делимична или временски ограничена контрола над протоком информација би

⁴ Радна дефиниција Информационог ратовања према националном одбрамбеном универзитету Сједињених Америчких Држава.

помогла да Пентагон ослепи, загуши, подвали, збуни и обмане противника." [Mun95]

По другом приступу, циљ информационог ратовања је људски ум, информациони систем је само средство за остварење тог циља.

Професор *John Stein*, шеф Катедре за студије међународне безбедности (*International Security Studies*) на државном универзитету у Пенсилванији (САД), дефинисао је информационо ратовање јединствено, са становишта људског ума, наводећи да се информационо ратовање води поводом начина на који људи мисле и, што је још важније, на који доносе одлуке.

Према мишљењу пуковника Родића, жељени ефекат информационог ратовања је да се утиче на или промени оно у шта противник верује или шта противник зна. Меко може победити тврдо, говоре источњачка мудрост и историја.

На врхунцу вештине ратовања успех није потчињавање непријатеља оружаном борбом. "Бескрвна" победа је најекономичнија победа. [Род00]

Сматра се да је најпотпунија и најприхватљивија **дефиниција Ричарда Шафранског, према којој је "информационо ратовање активност уперена против било којег дела система знања и веровања противника. Без обзира на то да ли се води против спољњег противника или унутрашњих група, информационо ратовање има крајњи циљ да употреби информациона оружја да промени (утиче, манипулише, нападне) системе знања и веровања неког спољњег противника."** [Sza01]

Узимајући у обзир Столингсову класификацију напада на информације у току преноса [Sta95], евидентно је да се информације у информационом ратовању, без обзира на приступ у дефинисању, могу прекидати, пресретати, модификовати и фабриковати (слика 1).

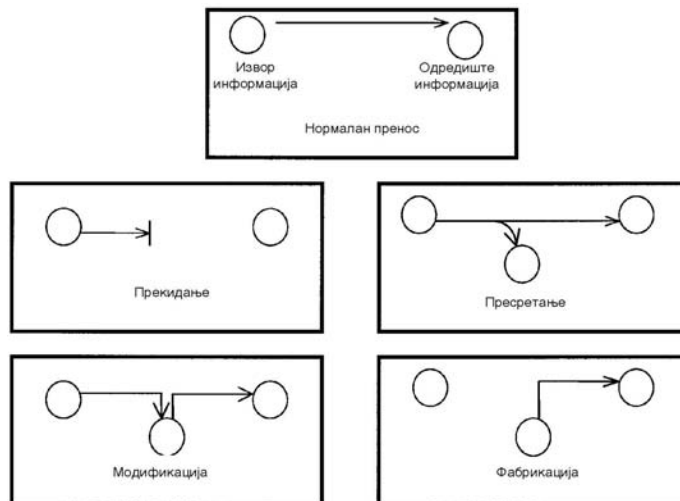

Слика 1 Класификација напада на информације

БЕЗБЕДНОСТ

Извршиоци	Средства	Резултати	Циљеви
Организовани нападачи (владине организације, оружане снаге...)	Средства која се примењују у војену ратовања у сфери командовања и управљања	Прекидање тока информација	Систем знања и систем веровања противника
Појединци (хакери...)	Средства која се примењују у војену обавештајног ратовања	Пресретање тока информација	Деловање на информације и информациони систем противника
	Средства која се примењују у војену електронског ратовања	Модификација информација	Заштита сопствених информација и информационих система
	Средства која се примењују у војену психолошког ратовања	Фабрикација информација	Остваривање информационе супериорности над противником итд.
	Средства која се примењују у војену хакерског ратовања	Неовлашћен приступ информацијама као и блокирање приступа	
	Средства која се примењују у војену економско-информационог ратовања	Брисање информација	
	Средства која се примењују у војену кибер ратовања	Ограничавање ширења информација	
		Преплављивање и необјављивање информација	

Табела 1 Карактеристика дејстава у информационом ратовању

На основу наведених дефиниција и Хауардове таксономије напада на рачунарске системе [How97], извршиоци, средства, резултати и циљеви у информационом ратовању могу се класификовати на начин како је то приказано у табели1.

Појам информационо ратовање је сведен и на оперативном нивоу означен као информациона операција (IO) што је и наведено у [FM02]. У наведеном правилу напомиње се да информационе операције интегришу све аспекте информације како би пружиле подршку и повећале елементе борбене моћи, са циљем да се доминира војиштем у право време, на правом месту, и са правим наоружањем или ресурсима.

Почетком априла 2000. године, сајтовима који се баве сигурношћу мреже пронела се вест да је америчко Министарство одбране (*Department of Defence* - DoD) октобра 1998. године издало дозволу за употребу тзв. *Information Operation*, доктрина у војсци под називом *Joint Publication 3-13* (JP 3-13).

Информационе операције подразумевају предузимање потеза да би се деловало на непријатељске информације и информационе системе, док у исто време се штите сопствене информације и информациони системи. Информационе операције захтевају развој софистицираности, повезаности и ослањања на информационе технологије. Информациона операција циља на информације или информационе системе са намером да утиче на процесе који су засновани на информацијама, били они аутоматски или их водио човек. [Joi98]

У заједничкој визији "*Join Vision 2020*" информационе операције су дефинисане као "дејства која се предузимају ради утицаја на информације и информационе системе противника, истовремено бранећи властите информације и информационе системе". Информационе операције, такође, обухватају дејства која се предузимају у неборбеној или нејасној ситуацији ради заштите властитих информација и информационих система као и дејства која се предузимају да би се утицало на циљне информације и информационе системе. [Joi00]

ОБЛИЦИ ИНФОРМАЦИОНОГ РАТОВАЊА

Облик информационог ратовања је начин његовог експонирања и исказује се кроз структуру догађаја и активности везаних за процесе који се у њему одвијају. То значи да је облик информационог ратовања посебна карактеристика која га квалитативно разликује од других облика.

У доступној литератури која се бави информационим ратовањем постоји више погледа на облике његовог испољавања од којих су најраспрострањенија схватања еминентних стручњака из те области Szwartau и Libicki.

Winn Schwartau информационо ратовање класификује у три групе: 1) персонално информационо ратовање; 2) корпорацијско информационо ратовање; 3) глобално информационо ратовање. [Пет01]

БЕЗБЕДНОСТ

Према Мартину Либицком иноформационо ратовање јавља се у следећим облицима: 1) ратовање у сфери командовања и управљања; 2) обавештајно ратовање; 3) електронско ратовање; 4) психолошко ратовање; 5) хакерско ратовање; 6) економско-информационо ратовање; 7) кибер ратовање. [Lib95] Сви ти облици су повезани, нарочито хакерско и кибер који нису потпуно дисјунктни.

Информационо ратовање није плод нечије маште нити претња која тек долази. Информациони ратовање је реалност која је у сталној еволутивности. Галопирајући развој информационе технологије, која преображава планету, чини информационо ратовање недовољно истраженим што, уз његову магнетну привлачност, може послужити као основ за нека даља истраживања.

ЛИТЕРАТУРА:

- [Arq95] Arquilla J., Ronfeldt D., *Мрежни рат и кибер рат*, RAND корпорација, извод из студије објављене у "Comparative Strategy", Volume 12, 1995.
- [Vin73] Viner N., *Кибернетика и друштво*, Нолит, Београд, 1973.
- [Вој67] *Војни речник*, ДСНО, 1967.
- [Гру69] Група аутора, *Информациони и математички модели у процесима командовања*, Лабораторија за примењену математику, Београд, 1969.
- [Int01] Интернет адреса <http://www.iwar.org.uk/iwar/resources/belvoir-iw-course/infointro>
- [ф2Инт02] Интернет адреса <http://www.iwar.org.uk/iwar/resources/belvoir-iw-course/infointro>
- [Joi98] *Joint Pub 3-13*, Joint Doctrine for Information Operations, Joint Staff, 1998.
- [Joi00] *Joint Vision 2020*, Director for Strategic Plans and Policy, J5: Strategy Division, US Government printing office, Washington DC, June 2000, www.dtic.mil/jv2020/jv2020.doc
- [Ков00] Ковач М., Форца Б., *Историја ратне вештине*, ВИЗ, Београд, 2000.
- [Кue97] Kuehl D., Libicki M., "*Information Dominance*", National Defence University, Strategic Forum, Institute for National Strategic Studies, Number 132, November 1997. Инт. адреса <http://www.ndu.edu/inss/strforum/forum132.html>
- [Lib95] Libicki M., http://www.ndu.edu/inss/books/Books1990to1995/What_is_IW_Aug_95/a003ch03.html
- [Mun95] Munro N., *The Pentagon's New Nightmare: An Electronic Pearl Harbor*, Washington Post, 16. 07. 1995.
- [Пав90] Павлић М., *Систем анализа и моделирање података - пројектирање информацијских система*, "Научна књига" Београд, 1990.
- [Пет01] Петровић С., *Компјутерски криминал*, Министарство унутрашњих послова (МУП) Републике Србије, Београд, 2001.
- [Род00] Родић Б., *Интеракција јавних рачунарских мрежа и рачунарских мрежа специјалних институција*, докторска дисертација, Београд, 2000.

16. [Sza01] Szafranski R., *Теорија информационог ратовања - припрема за 2020. годину*, приказ чланка - превод пуковник Бајић Б, 2001.
17. [Sta95] Stallings W., *Network and Internetwork Security Principles and Practice*, Prentice Hall, Englewood Cliffs, 1995.
18. [Sta97] Станкић Р., *Пословна информатика*, Чигоја, Београд, 1997.
19. [Sch99]255 Schleher C., *Electronic Warfare in the information age*, Artech House, 1999.
20. [Тоф98] Тофлер А. (превод Живко Лукић), *Рат и анти рат*, Паидеиа, Београд, 1998.
21. [FM01] *FM-105*, Department of the Army, Washington, DC, 1993.
22. [FM02] *FM-106*, Department of the Army, Washington, DC, 1996.
23. [FM03] *FM 3-0 Operations*, Headquarters Department of the Army, Washington, DC, 14 June 2001.
24. [Hay96] Hayes R.,Wheatley G., "*Information Warfare and Deterrence*", National Defence University, Institute for National Strategic Studies, Strategic Forum, Number 87, October 1996.
25. [How97] Howard J., *An Analysis of Security Incidents on the Internet 1989-1995*, Carnegie Mellon University - Carnegie Institute of Technology, 1997.

WHAT IS INFORMATION WARFARE?

Abstract: The paper explains the importance of information for national security. It starts with a brief history of the origin of information warfare and continues with an analysis of its possible significance. Stallings's classification of attack on information and Howard's taxonomy of attacks on computer systems were a basis for a survey of perpetrators, means, results, and goals of information warfare. The closing part describes the forms of information warfare.

Key Words: information, warfare, information warfare, information operation.

ПРЕВОДИ

Проф. др Крсто ЛИПОВАЦ,
Миладин НЕШИЋ,
Виша школа унутрашњих послова

ЕВРОПСКИ АКЦИОНИ ПРОГРАМ БЕЗБЕДНОСТИ САОБРАЋАЈА Преполовљавање жртава саобраћајних незгода у Европској унији до 2010. године: заједничка одговорност¹

Европски акциони програм безбедности саобраћаја описује садашњу ситуацију, изазове у будућности и курсеве деловања који су на располагању у Европској унији. Он такође укључује детаљну листу од око 60 одређених мера. Он реafirмише укупан циљ преполовљавања броја жртава до 2010. (садашња бројка износи 40000 погинулих годишње у ЕУ-15).

Програм је дизајниран тако да охрабри кориснике путева да се понашају одговорније, индустрију да производи безбедније аутомобиле и јавне ауторитете да унапреде путну инфраструктуру.

Тakoђе предвиђа креирање Европске обсерваторије за безбедност саобраћаја унутар Европске комисије.

Иновациони аспект програма је у томе што предлаже да све укључене стране, приватне и јавне, потпишу Европску повељу о безбедности саобраћаја на путевима.

ИЗАЗОВИ СА КОЈИМА СЕ СУОЧАВАМО

Сваке године, преко 40.000 људи изгуби живот, а 1.700.000 особа бива повређено у Европској унији (ЕУП - 15), као последица саобраћајних незгода. Саобраћајне незгоде су главни узрок смрти особа млађих од 45 година и доводе до већег броја смртних случајева него болести срца или канцера, када је реч о овој старосној групи. Оцењено је да укупни трошкови за друштво

¹ EUROPEAN ROAD SAFETY ACTION PROGRAMME, Halving the number of road accident victims in the European Union by 2010: A shared responsibility, COMMUNICATION FROM THE COMMISSION, COM(2003) 311 final, European Commission, Energy and Transport DG (<http://europa.eu.int>).

БЕЗБЕДНОСТ

износе више од 160 милијарди евра годишње, што одговара 2% од ЕУ ГНП - превелика цена која се плаћа ако имамо у виду да се релативно добра решења, која би била прихватљива за јавност, не примењују.

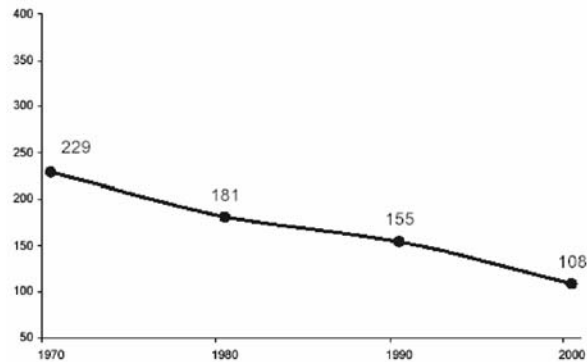

Слика 1 Друмске саобраћајне незгоде: број људи који изгубе живот на милион становника, ЕУР-15, тренд за 1970-2000. (Извор: CARE и национални подаци).

Све земље чланице се суочавају са истим проблемима везаним за безбедност саобраћаја. Јасно су идентификовани главни узроци саобраћајних незгода:

- Превелика и неадекватна брзина, узрок око трећине саобраћајних незгода са погинулим и повређеним лицима и представља главни фактор приликом одређивања тежине повреда.
- Конзумирање алкохола и дрога или умор. Вожња под дејством алкохола одговорна је за око 10.000 смртних случајева сваке године. Проблеми везани за вожњу под дејством дрога или у стању заморености такође су све већи.
- Некоришћење сигурносног појаса или заштитне кациге, главни је фактор који отежава саобраћајне незгоде. Ако би се стопа коришћења сигурносног појаса могла свуда повећати до најбоље међународне стопе, преко 70.000 живота било би сачувано сваке године.
- Недостатак довољне заштите које возило обезбеђује у случају саобраћајне незгоде. Анализа саобраћајних незгода показала је да би се, ако би се сви аутомобили пројектовали тако да обезбеде заштиту која је једнака заштити најбољег возила у истој класи, половина од укупног броја смртоносних повреда и повреда који изазивају инвалидитет могла би се избећи.
- Високо-ризична места (црне тачке). Пројекат околине пута и улични објекти такође могу имати значајну улогу када је реч о смањењу броја повреда у случају саобраћајне незгоде и могу имати позитиван утицај на понашање.

- Непоштовање времена вожње и одмора, када је реч о професионалним возачима.
- Лоша видљивост других учесника у саобраћају или недовољно поље видљивости за возаче. Само недовољна видљивост у мртвом углу ка задњем делу возила узрокује 500 смртних случајева годишње.

Сходно овоме, многа би се побољшања безбедности саобраћаја, која је предложила Комисија, једноставно могла постићи поштовањем постојећих правила. Такође би требало споменути да су одређене групе посебно угрожене: млади између 15 и 24 године;² осетљиви учесници у саобраћају;³ и старије особе, посебно пешаци.

Такође постоје и изазови који се јављају као резултат **предвиђеног увећања ЕУ**. У већини нових земаља чланица безбедност саобраћаја се нетипично развила, посебно услед политичких, социјалних и економских преокрета на почетку протекле деценије. Опште је правило да ситуација безбедности саобраћаја у овим земљама тренутно није тако добра као у садашњој ЕУР-15. Број погинулих и повређених посматрано у односу на популацију није већи, али то је заблуда пошто ови показатељи не узимају у обзир и број возила или обим саобраћаја, који су у овим земљама доста мањи, па су фактори изложености ризику стога, доста већи. Зато ће бити потребно да се ситуација пажљиво прати, а вероватноћа да ће број возила на путу и нивои саобраћаја у овим земљама порастати у току наредне деценије, ствара потребу за драстичним мерама у циљу избегавања аутоматског пораста броја жртава на путевима.

ПОСТАВЉАЊЕ ЦИЉА КОЈИ СЕ ОДНОСИ НА СМАЊЕЊЕ БРОЈА ЖРТАВА У ДРУМСКИМ САОБРАЋАЈНИМ НЕЗГОДАМА

Циљ везан за мобилизацију

У својој Белој књизи о Европској политици транспорта, Комисија је предложила да би Европска Унија требало да сама себи постави амбициозни циљ који се односи на **преполовљавање броја погинулих на путевима до 2010. год.**, а Европски парламент је потврдио овај циљ. Овај циљ пре представља озбиљно заједничко обећање да ће доћи до смањења броја смртних случајева, него законски захтев.

Праћење остварења циља

Утврђивање показатеља учинка

Коришћење показатеља учинка омогућава да се циљно деловање у кључним областима одвија систематично и да се прати примена мера.

² Око 10.000 њих гине годишње - главни узрок смртности у овој старосној групи.

³ Пешаци, бициклисти и возачи мопеда и мотоцикала у ЕУ чине више од трећине особа које изгубе живот на путевима: 7061 пешака, 3673 возача мотоцикала, 2477 возача мопеда и 1818 бициклиста у 2000.

БЕЗБЕДНОСТ

Средњорочни преглед

Комисија ће обавити средњорочни преглед током 2005. године, и то на основу закључака своје групе за праћење. Том приликом, Комисија ће оценити како се увећање Европске уније одражава на безбедност саобраћаја. Комисија задржава право, на основу прегледа, да предложи регулаторне мере.

ОБАВЕЗА ПОБОЉШАЊА БЕЗБЕДНОСТИ САОБРАЋАЈА НА СВИМ НИВОИМА

Улога Европске уније

Са јединственим тржиштем транспорта и са брзом експанзијом друмских путовања, појавила се потреба за систематским приступом, када је реч о смањењу високих трошкова друмских саобраћајних незгода и неједнакости између земаља чланица. Када је реч о заједничким проблемима везаним за безбедност саобраћаја, неопходно је удружено деловање како би се развила боља свест и примениле најефективније мере на различитим нивоима.

До већине саобраћајних незгода долази услед људске грешке, непоштовања правила вожње и слабог разумевања и недовољне контроле возила. Пошто људска бића често и неизбежно праве грешке, систем инфраструктуре, возила и возаче требало би постепено подешавати у циљу ефективније заштите корисника од њихових сопствених недостатака. Када је реч о непоштовању правила вожње, требало би деловати, како увођењем мера за побољшање провера и принудом ефективних, одговарајућих и строгих казни на ЕУ нивоу, тако и развијањем технологија које отежавају или онемогућавају да се начине најтежи преступи приликом вожње.

Сви учесници у транспортном систему су забринути

Сусретање са изазовом повећања безбедности путева сигурно ће довести до промене мишљења, како оних који су одговорни за саобраћајни систем, тако и корисника овог система, о томе како људи користе путеве и како се путеви безбедно могу користити.

Деловање у смислу подстицања на коришћење сигурносних појасева пружа добру илустрацију о међузависности различитих мера безбедности саобраћаја и учесника у транспорту, као и о потреби за интеракцијом на свим нивоима управе, било да је реч о локалном, регионалном, националном или ЕУ нивоу, као и у приватном сектору, како би се обезбедила ефективна заштита (видети табелу 1).

Европска унија	<ul style="list-style-type: none"> - правила о обавезном инсталирању и коришћењу опреме - правила о побољшању провера и кажњавању возача аутомобила - стандарди перформанси за сигурносне појасеве и заштитне системе - подршка за лансирање ЕУ програма који оцењује заштитне системе на тржишту - оквир рада и подршка за кампање чији је циљ промовисање коришћења сигурносних појасева - праћење укључивања закона Заједнице у националне законе земаља чланица
Национални ниво	<ul style="list-style-type: none"> - примена ЕУ правила - утврђивање изузетака - постављање националних циљева који се односе на поштовање правила - обезбеђивање поштовања правила путем ресурса за полицијску принуду закона - информисање о циљу на националном нивоу - праћење коришћења сигурносних појасева - политике подстицања коришћења сигурносног појаса у јавном и приватном сектору - подршка за шеме заштитних система за децу
Регионални/ /локални ниво	<ul style="list-style-type: none"> - полицијска принуда закона и публицитет - информисање о сигурносним појасевима у школама - подстицање шема заштитних система за децу у локалном сектору здравља - прегледи коришћења сигурносних појасева - клубови чије чланове чине особе које су преживеле саобраћајне незгоде захваљујући сигурносном појасу
Приватни сектор	<ul style="list-style-type: none"> - иновације и иницијативе - развој и маркетинг ефикаснијих заштитних система, као одговор на кампање оцењивања - инсталирање заштитних уређаја који нису обавезни по закону - смањене премије осигурања за кориснике возила опремљених овим уређајима - кампање за раднике, на нивоу компаније

Табела 1 Поступци неопходни за повећање стопе коришћења сигурносних појасева

Покретање учесника путем утврђивања Европске повеље о безбедности путева

Тежећи принципу подружничтва и подстичући политичко деловање, повезујући пројекте и стимулишући њихову хитност, сви учесници (транспортне компаније, произвођачи возила и делова за возила, осигуравајуће компаније и инфраструктурни оператери, локални и регионални ауторитети) би требало да дају званично обећање да ће сарађивати и да ће покушати, колективно и појединачно, да постигну максималну ефективност, приликом потписивања Европске Повеље о безбедности путева (види Додатак).

БЕЗБЕДНОСТ

Повеља ће у почетку важити три године, након чега се може обновити. Потписници ће морати да наведу како су испунили своје обавезе и мораће да пристану да ће бити праћени у том смислу током периода важења Повеље.

НАЧИНИ ДЕЛОВАЊА КОЈИ СТОЈЕ НА РАСПОЛАГАЊУ ЕВРОПСКОЈ УНИЈИ

Европска унија може на више начина деловати у смислу побољшања безбедности путева.

- Члан 71 ЕЦ Уговора омогућава Европској унији да **озакони** усвајање мера за побољшање безбедности транспорта, унутар граница подружњиштва. Утврђена је компетентност у неколико области, као што су коришћење сигурносног појаса у аутомобилима, периодична техничка провера моторних возила, провере поред путева, тахографи, водичи брзине возње, маса и димензије возила, превоз опасних материја, возачке дозволе и одређени аспекти обуке возача. У неким областима постоји више компетентности, као што је техничко усклађивање стандарда возила, где је потребно обезбедити висок степен заштите. Могу се поставити безбедносни захтеви за трансевропску друмску мрежу. Закон се мора ускладити како би се остварио циљ Заједнице везан за безбедност саобраћаја и како би се узео у обзир технички напредак који је остварен у обухваћеним областима. Чланови 151 и 152 (здравље и заштита корисника) такође омогућавају ЕУ да предузме кораке с тим у вези.
- Европска унија поседује **финансијска средства** која јој омогућавају да, преко давања предлога који су у вези са циљем, подржи иницијативе за подизања свести политичара, професионалаца и јавности уопште, о главним проблемима везаним за безбедност и о неопходним решењима. Она може, на пример, гарантовати финансијску помоћ за програме информисања корисника, као што је EuroNCAP програм.
- Европска унија је до сада играла значајну улогу у **утврђивању и успостављању најбољих пракси** (на пример, када је реч о увођењу рефлектујућих бројева на таблицама и о утврђивању баријера удара које су безбедније за мотоциклисте), и планира да и даље проширује ову активност. Циљ ће бити да се идентификују и резимирају најбоље праксе и да се исте презентују у облику водича.
- Сакупљање и анализа података о саобраћајним незгодама и последицама од великог су значаја за доношење објективне оцене о проблемима везаним за безбедност саобраћаја, за идентификовање приоритетних области деловања и за праћење ефеката мера.
- За дефинисање и оцењивање будуће политике потребна су значајна и детаљна **истраживања и технолошки развој**, пошто залеже чине текуће технолошке и друштвене промене.
- Комисија верује да би **фискалне иницијативе** могле бити значајан начин за подстицање приватних и пословних инвестиција и промовисање пројектовања безбедније инфраструктуре и возила. Иницијативе би требало да

се односе на одређене категорије опреме која се показала ефективном у смислу безбедности, а која би тешко почела да се користи без иницијатива. Као када је реч о стандардима емисије штетних гасова из возила.

- Анализирањем искуства на националном нивоу, Комисија ће размотрити како се може подстаћи увођење **безбедносних захтева у уговоре јавних служби**.
- На крају, али никако најмање значајна, је сарадња која је неопходна са европским осигуравајућим сектором, у циљу покушаја да се пронађу начини за побољшање безбедности саобраћаја, посебно путем праведније **расподеле трошкова ризика повезаних са саобраћајним незгодама које доводе до повреда**, и то преко одређивања премија осигурања.

Требао би истаћи значај социо-економских аспеката безбедности путева. Мере Европске уније биће засноване на квантитативној анализи **утицаја у смислу трошкова и користи**.

Шведска је 1997. године усвојила програм безбедности путева који комбинује напоре државе, региона, градова, приватног сектора и појединца, како би се остварио циљ од нула смртних случајева и тешких повреда на путу.

КЉУЧНЕ ОБЛАСТИ ДЕЛОВАЊА

Подстицање учесника у саобраћају да побољшају своје понашање

Поштовање основних правила безбедности путева

- Опасна вожња је зло које парира криминалу, и Комисија планира да предузме иницијативе које су усмерене на све возаче моторних возила. Непоштовања основних закона (односе се на вожњу под дејством алкохола, коришћење сигурносних појасева или заштитних кацига и брзу вожњу), главни је узрок тешких саобраћајних незгода. Поступци који се фокусирају на ова три фактора могли би помоћи при остваривању више од половине циља, који се односе на преполовљавање броја људи који изгубе живот на путевима. Друга значајна последица овога је та што сталоженија вожња може помоћи да се дође до великог смањења потрошње горива и емисије штетних гасова. Студије и истраживања на ову тему су показали да је, у циљу постизања значајног побољшања поштовања правила од стране учесника у саобраћају, неопходан општи приступ који комбинује **полицијске провере са едукационим кампањама и кампањама подизања свести учесника у саобраћају**. У краткорочном и средњерочном смислу, технолошке иновације које се односе на возила и контролну опрему такође ће помоћи да се обезбеди боља примена безбедносних правила.
- Земље чланице које су се најбоље показале у области безбедности путева такође имају и најефикасије системе **провере**. Ситуација у другим земљама чланицама је лошија, посебно ако се сагледају очекивања јавности с тим

БЕЗБЕДНОСТ

у вези. Провере значајно варирају од једне до друге земље чланице. Возачи аутомобила и теретних возила знају да морају успорити у неким земљама, али у неким другим возе готово без страха од кажњавања. То је шокантно, посебно јер је једноставно прелазити из једне у другу земљу, и таква ситуација ствара поремећаје у конкуренцији, када је реч о сектору комерцијалног транспорта. Када је реч о **едукационим кампањама и кампањама подизања свести**, Европска унија би могла подржати ЕУ информационе кампање, како би се повећала свест о последицама непоштовања прописа у друмском саобраћају и о принуди закона. Ове активности биће усмерене посебно ка осетљивим учесницима у саобраћају, младим возачима и старијим особама.

Комисија ће такође подржати специфичне кампање за подизање свести међу учесницима у саобраћају о три главна узрока смртности на путевима (брза вожња, вожња под дејством алкохола и некоришћење сигурносног појаса).

- Коришћење недозвољених дрога и неких лекова фактор је који изазива све већу забринутост, као и најновији тренд који се односи на комбиновање дрога и алкохола. Ако се нешто хитно не предузме, ускоро би број саобраћајних незгода узрокованих вожњом под дејством дрога могао бити већи од броја саобраћајних незгода узрокованих вожњом под дејством алкохола. У циљу решавања овог проблема мораће да се спроведу различите мере, као што су утврђивање усклађене процедуре за откривање недозвољених дрога код возача умешаних у смртоносне саобраћајне незгоде, развој опреме за откривање дрога, адекватна обука друмске саобраћајне полиције и размена резултата истраживања о факторима који преовлађују, проверама и рехабилитацији.

Смањење просечне брзине вожње за 3 km/čas довело би до смањења броја смртних случајева за 5000 до 6000, сваке године у Европи, а било би избегнуто 120000 до 140000 саобраћајних незгода, што би довело до уштеде од 20 милијарди евра. Инсталирање камера за аутоматско праћење смањило би просечну брзину вожње за 9 km/čas. Ако би се ове камере поставиле свуда у Европској унији, било би могуће избећи трећину саобраћајних незгода и преполовити број људи који изгубе живот на путевима.

Обука вожње и издавање возачких дозвола

Обука учесника у саобраћају која траје читавог живота и информисање у циљу подизања свести о ризицима друмских саобраћајних незгода и последицама небезбедног понашања, принуда закона и поштовање кључних правила безбедности, као и потреба за позитивним ставом према ефективним контрамерама, кључне су тачке у раду на безбедности путева.

Комисија ће размотрити на који начин ће побољшати систем постепеног добијања различитих категорија возачких дозвола, како би се избегао исувише велики број могућности превара, а који је последица великог броја модела возачких дозвола које су важеће у ЕУ, и како би се проверавало да ли се вожачка способност одржава на адекватном нивоу.

Комисија ће такође деловати у циљу постављања минималних захтева који се односе на физичку и менталну подобност за вожњу и у циљу усклађивања начина на које компетентни ауторитети могу толерисати или наметнути ограничења возачима.

Код стицања возачке дозволе већа пажња се мора обратити на специфичне проблеме младих возача и старијих особа. У неколико земаља чланица је успешно уведено постепено стицање различитих категорија возачких дозвола, почевши још од школског узраста, у комбинацији са упознавањем са одређеним одредбама и сталном обуком.

Истраживање о рехабилитационим програмима који постоје у неким земљама чланицама показује да су неки од тих програма прилично ефективни, доприносећи смањењу броја возача који понављају прекршај за 50%.

Комисија такође намерава да иступи са предлогом да се поставе стандарди који ће важити за читаву ЕУ, када је реч о квалификацијама инструктора и испитивача, а који ће побољшати безбедност и допринети слободном кретању услуга везаних за едукацију и обуку.

Коришћење заштитних кацига

Истраживање показује да коришћење заштитних кацига, када је реч о корисницима моторних двоточкаша, двоструко смањује ризик од смртоносних повреда главе. Бројке указују на чињеницу да би закони о коришћењу заштитне кациге смањили број смртних случајева за око 1 000, у читавој ЕУ. Комисија ће подржати националне иницијативе у вези са повећањем стопе коришћења заштитне кациге. У многим земљама чланицама се подстиче и коришћење заштитне кациге од стране високоризичне групе бициклиста и од стране возача мопеда.

Коришћење техничког напретка у циљу побољшања безбедности возила

Напредак у вези са пројектовањем возила

Правила која се односе на пројектовање возила омогућавају постављање минималних заштитних нивоа, како би се избегле саобраћајне незгоде и пружила заштита од повреда. Посебно директиве које се односе на чеоне и бочне сударе и на информисање корисника у вези са Европским програмом оцењивања нових аутомобила довеле су до најбржих развоја заштите корисника аутомобила које је Европа искусила. Пошто корисници аутомобила чине 57% од укупног броја смртоносно повређених жртава, значајно је одржавати овај напредак. Пошто већина пешака и бициклиста изгубе живот или бивају повређени тако што их удари моторно возило, заштита је такође неопходна и у циљу смањења ризика од повреда којима су изложени рањиви учесници у саобраћају. Без чекања будућих технологија, тренутно би било довољно применити, кроз усклађене поступке, већ доступне технологије за безбедност

БЕЗБЕДНОСТ

возила и заштитну опрему која у значајној мери доприноси остварењу жељеног смањења броја саобраћајних незгода, посебно када је реч о комерцијалним возилима.

Информисање корисника: Европски програм процене нових аутомобила (EuroNCAP)

Људима који купују нови аутомобил потребне су објективне информације о безбедносним перформансама. Расположиве информације утичу на одлуке о куповини и подстичу произвођаче аутомобила да раде на побољшању безбедности и да на тржиште избаце пројекте безбедности пре ступања на снагу законских стандарда.

Излазећи из оквира ЕУ шеме за одобравање типа, Европски програм оцењивања нових аутомобила (EuroNCAP) тестира безбедност најпопуларнијих нових аутомобила у условима који се репрезентативни за различите типове саобраћајних незгода које доводе до тешких повреда, а посебно када је реч о удару возила у пешака. Овај програм увећава вредност поступака саме индустрије, пошто се резултати теста објављују, чиме се постиже информисање корисника о безбедносним перформансама нових аутомобила и чиме се од Европе прави водеће тржиште, када је у питању безбедност. Европска комисија пружа финансијску подршку и учествује у техничким одлукама. Будући развој EuroNCAP програма омогућиће укључивање и других аспеката пасивне безбедности, као што су заштита од повреде врата и компатибилност возила у случају удара једног возила у друго.

Свака звездица EuroNCAP програма може се повезати са смањењем од најмање 10% у броју смртоносних саобраћајних незгода корисника возила. Аутомобили са пет звездица имају за 36% мањи ризик од смртоносних саобраћајних незгода него они који су пројектовани само како би задовољили законски стандард.

Заштита у случају саобраћајне незгоде или пасивна безбедност

Тренутно се ради на спецификацији система за звучно или визуелно подсећање на **коришћење сигурносних појасева**. Ови уређаји већ чине део оцењивања возила у оквиру EuroNCAP програма. Овај тип опреме може обезбедити релативно јефтин и ефикасан начин повећања стопе коришћења сигурносних појасева. Шведске оцене указују на чињеницу да ефективни подсетници на коришћење сигурносних појасева могу смањити број смртних случајева корисника аутомобила за око 20%. Када је реч о читавој ЕУ, то би значило преко 4000 смртних случајева мање сваке године. Закони Заједнице у вези са дечјим заштитним системима недавно су постројени.

За Шведску важи највећа стопа коришћења сигурносних појасева у Европи (95%), а половина од укупног броја људи који изгубе живот у саобраћајним незгодама нису користили сигурносни појас.

Безбеднији предњи делови аутомобила за пешаке и бициклисте су од приоритетног значаја. Комисија је надавно усвојила законски предлог на ову тему који би могао сваке године допринети смањењу до 2000 смртности пешака и бициклиста. Када је реч о сударима **између теретних возила и аутомобила**, закони заједнице већ постављају захтеве у вези са задњим крајем, бочним браником и предњим крајем теретних возила, у циљу смањења подлетања аутомобила, а већа заштита корисника може се добити увођењем критеријума за апсорпцију енергије. Када је реч о **сударима између аутомобила**, такође постоји могућност повећања компатибилности возила. Закон ће током времена морати да се измени како би се увео овај критеријум. Такође би се у значајној мери могла побољшати пасивна безбедност **мотоцикала**, као и **интеракција између друмских возила и инфраструктуре**. Комисија ће посебно испитати ефекте повећања броја 4x4s, SUV и MPV (*спортска возила и возила вишеструке намене*) а које изазива све већу забринутост.

Спречавање саобраћајних незгода или активна безбедност

Нове информације које се приказују на контролној табли и нове комуникационе технологије (*Интелигентни Транспортни Системи*, или ИТС) пружају значајну могућност за смањење броја жртава. Радари на контролној табли, на пример, могу детектовати ситуацију која доводи до саобраћајне незгоде и могу активирати опрему за активну безбедност чак и пре дешавања саобраћајне незгоде, при чему долази до избегавања саобраћајне незгоде или до значајног смањења последица исте. Развој сензора, активатора и компјутера већ је омогућио широко увођење АБС уређаја и система који доприносе повећању стабилности возила, као што су ЕСП (*Електронски програм стабилности*) уређаји који помажу возачима да контролишу своја возила у екстремним условима. Нова генерација опреме за активну безбедност и опреме која помаже возачима (*Савремени системи за помоћ возачима*, или АДС) требало би ускоро да буде доступна. Ови системи су, са једне стране, аутономни системи безбедности који могу укључивати, не само параметре који се односе на возило и возача, већ и податке који се односе на окружење возила и, са друге стране, интерактивни системи који омогућавају размену безбедносних информација између возила.

Анализом информација у вези са опремом возила, ови системи могу оценити ризик од дешавања саобраћајне незгоде. Они могу упозорити возача и иницирати одговарајући хитан поступак избегавања саобраћајне незгоде. Уколико је саобраћајна незгода неизбежна, систем може оптимизирати оперисање уређаја за пасивну заштиту. Остали системи ће аутоматски упозорити хитне службе.

ЕУ, земље чланице и индустрија морају утврдити интегрисани приступ побољшању ефективности ових нових безбедносних технологија. **eSafety иницијатива** коју су Комисија и индустрија моторних возила покренуле 2002. године, у оквиру eEurope плана довела је до формулисања препорука и

БЕЗБЕДНОСТ

одређеног броја поступака на нивоу Заједнице у комуникацији о информационам и комуникационим технологијама за интелигентна возила. Ови поступци се могу сматрати посебно значајном компонентом овог акционог програма.

Када је реч о дугорочним развојним активностима, приоритет би требало дати системима са најбољом перспективом (уређаји за ограничавање брзине вожње, укључујући системе Интелигентног прилагођавања брзине (ISA); уређаји за упозоравање на саобраћајну незгоду и системи за помоћ приликом кретања у саобраћајној траци; Адаптивну контролу кретања (ACC); уређаје за детекцију раскрснице). Поред користи у вези са безбедношћу путева, поштовање ограничења брзине такође ће имати значајан утицај и у смислу смањења емисије штетних гасова.

У складу са законом о заштити података и правом на кретање, требало би наставити са испитивањима обећавајућих технологија, као што су следеће:

- системи за спречавање покретања возила у случају претераног пијанства ("алкобраве"). Ове системе би требало укључити у мере које се примењују на возаче који возе под дејством алкохола;
- уређаји за менаџмент брзине вожње за динамичку контролу возила, у циљу смањења зауставних растојања, повећања стабилности и превенције саобраћајних незгода које укључују превртање возила, посебно у случају тешких возила;
- (не-интрузивна) детекција уморних возача или возача са смањеним способностима да возе, у циљу упозоравања таквих возача;
- специфични уређаји који су у стању да упозоре возача о ризику од судара са пешаком или другим осетљивим учесником у саобраћају. Иако је још увек само у фази истраживања, овај тип уређаја је прилично обећавајући, посебно када је реч о побољшању безбедности у урбаним областима, и истраживачке напоре би требало подстицати и подржати;
- Електронска идентификација возила (ЕВИ).

Такође, истраживачи су показали да мере активне безбедности возачи не користе увек на начин на који би требало, па се мора обавити истраживање које се односи на понашање, и то пре препоручене шире примене мера овог типа. На пример, коришћење система као што су системи за стабилизацију брзине (*Аутоматска контрола кретања* или АЦЦ), системи за *Контролу заустављања и кретања* и системи за контролу трајекторије, укључује процес учења. Пошто је вожња у потпуности одговорност возача, за коришћење ових технологија могу такође бити потребне одговарајуће информације.

Побољшање **стабилности возила**, видљивости у току ноћи и видљивости у тешким условима су фактори превенције који пружају перспективе које највише обећавају. Инсталирање и коришћење дневних светала сада се сматра веома корисним у смислу уочљивости возила. У погледу чињенице да неке земље чланице остају веома скептичне у вези са користима ове мере,

ако се узму у обзир и трошкови енергије, Комисија ће преиспитати проблем пре изласка са било каквим предлогом.

У фебруару 2002. године Комисија је поднела законски предлог чији је циљ **елиминисање слепих тачака** на задњем делу нових аутомобила, а што такође има велику потенцијал у смислу смањења броја жртава.

Технолошке развоје у вези са **пнеуматцима** (смањење количине воде коју пројектују пнеуматици тешких теретних возила, побољшање одржавања на коловозу у условима клизавог коловоза, упозоравајући систем у случају недовољног притиска у пнеуматцима) требало би спровести у краткорочном смислу, и то у циљу смањења потрошње горива и буке на путу, при чему се задржава висок степен безбедности. На тај начин се може постићи смањење потрошње горива за 10% и смањење за око хиљаду смртних случајева годишње.

Вожња мотоцикла је начин транспорта који укључује далеко највеће ризике. Међутим, постоје технике које могу смањити ризик од саобраћајне незгоде, на пример, распрострањено увођење Система против блокирања точкова (АБС система).

Други аспект се односи на оцењивање вожње особа са смањеном могућношћу кретања. Од 1989. године Комисија иницира серију истраживања која су довела до усвајања листе кодова Заједнице који ће бити укључени у возачке дозволе, а све у циљу олакшавања слободног кретања ових особа које возе возила, често прилагођена на веома савремене начине.

Такође, истраживање је показало да возачи не користе мере активне безбедности онако како би требало, па се пре шире примене препоручених мера мора обавити **истраживање које се односи на понашање**.

Периодични технички преглед

Механички дефекти су фактори који у малој мери доприносе дешавању саобраћајних незгода, и то захваљујући распрострањеном увођењу тестирања и провере возила у смислу понашања на путу, од приватних аутомобила до тешких теретних возила, при чему се прегледи морају обавити у складу са законима Заједнице.

Подстицање побољшања друмске инфраструктуре

Залеђе

Побољшања друмске инфраструктуре и увођење процедура могу у великој мери допринети смањењу учесталости тешких саобраћајних незгода. Дајући путевима експлицитну конфигурацију, пројектанти могу утицати на понашање учесника у саобраћају. Концепт "самообјашњавајућих путева" омогућава побољшање понашања возача кроз боље информисање о одговарајућим брзинама. Такође би, у циљу повећања безбедности путева, требало радити

БЕЗБЕДНОСТ

на креирању толерантног друмског окружења (на пример, бочне баријере и граничници поред путева), тако да људска грешка не мора увек довести до смртности или тешког повређивања. Приликом испитивања нових друмских пројеката требало би оценити утицај на безбедност, како би се са сигурношћу потврдило да пројекти неће имати негативне ефекте на безбедност у датој области.

Побољшања путева спашавају животе, и Заједница игра значајну улогу у подстицању рада на тим побољшањима. Постоје два главна начина: састављање техничких водича на ЕУ нивоу, а које добровољно користе професионалци из области безбедности, и усклађивање инжењерских безбедносних процедура, стандарда и опреме, када је реч о трансевропској друмској мрежи.

Пошто је побољшања потребно спровести и на постојећој мрежи, Комисија је покренула рад у циљу усклађивања критеријума за идентификовање црних тачака, као и начина за упознавање учесника у саобраћају са овим тачкама, а који нису упознати са датим областима.

Европски програми оцењивања путева који имају за циљ да учесницима у саобраћају обезбеде боље информације о ризицима и да им подигну свест о потреби улагања у побољшања путева, такође су занимљива идеја. Путеви са недовољном заштитом од удара или путеви са неодговарајућим ограничењима брзине добијају лоше оцене. Овај механизам, у комбинацији са системом звездица које указују на ризик од саобраћајне незгоде у вези са одређеним путем, требало би да подстакну учеснике у саобраћају да пажљивије возе.

Састављање техничких водича који се односе на безбедност инфраструктуре

На исти начин на који су национални водичи у одређеним земљама чланицама од помоћи, технички водичи који се односе на безбедност инфраструктуре и који постављају универзалне принципе, могу помоћи професионалцима на локалном и регионалном нивоу, а који су укључени у одређивање и примену мера за безбедност путева.

У контексту горе споменутог предлога за Директиву, Комисија ће предложити састављање водича за безбедност инфраструктуре и информисање возача. У приоритетне области спадају: јефтине мере, контрола безбедности, менаџмент безбедности у урбаним областима, смањење брзине вожње и толерантна инфраструктура. Ови водичи могу еволуирати и постати део европских спецификација које се користе приликом позивања на тендер, када је у питању конструкција и одржавање друмске инфраструктуре.

Транс-европска друмска мрежа

Савет је 1996. године ЕУ дао задатак који се односио на гарантовање високог нивоа униформности услуге, комфора и безбедности за кориснике транс-

европске мреже. Већ је усвојено неколико европских стандарда, пре свега о опреми за безбедност путева. Она би требало постепено да се побољшава и да се базира на критеријуму перформанси.

Безбедност тунела

Многе друмске инфраструктуре, укључујући и тунеле, изграђене су пре неколико деценија, када су се густина саобраћаја и карактеристике возила разликовали од садашњих. Предложене мере за побољшање се односе на организацију и техничку опрему.

Нови концепт "интелигентног пута" и ГАЛИЛЕО

Рано откривање неадекватних услова у саобраћају и пренос релевантних података до возача у значајној мери ће допринети побољшању безбедности путева. Откривање неадекватних услова у саобраћају може се побољшати у годинама које долазе, и то коришћењем самих возила као сензора и сакупљањем података у центрима за контролу друмског саобраћаја, захваљујући различитим расположивим начинима комуникације. Информације о било каквој неадекватној ситуацији могу се пренети до возача путем различитих расположивих начина, на пример, коришћењем знакова са променљивим порукама, радио сервиса за информисање о путевима, итд. Увођење усклађених система за наплату друмарине, у вези са којима је Комисија недавно поднела предлог за Директиву, смањиће густину саобраћаја, па тако и ризик од саобраћајних незгода на станицама за наплату друмарине.

Ступањем у функцију, ГАЛИЛЕО европски систем за позиционирање имаће значајну улогу од 2008. године, услед велике прецизности система и веће поузданости информација које ће се преносити. Биће на располагању возачима и ауторитетима у следећим областима:

- преношење безбедносних информације до возача, а које се односе на статичке ризике (црне тачке, итд.) и динамичке ризике (црни лед, густ саобраћај, итд.) које најчешће обухватају
- информације о саобраћају које се могу филтрирати тако да у потпуности одговарају потребама и ситуацијама возача,
- систем за упозоравање на саобраћајну незгоду до најближе јединице хитне службе,
- "праћење" возила којима се превозе опасне материје, украдених возила или возила коришћених за криминалне активности.

Безбедан комерцијални транспорт робе и путника

У току последње деценије у значајној мери је порастао број тешких возила која се крећу европским путевима. Вожња теретног возила је једна од најопаснијих професија, а комерцијални возачи такође имају право на безбедну

БЕЗБЕДНОСТ

радну средину. У овом контексту, Европски парламент и Савет су за сва возила масе изнад 3,5 тона и за сва возила која превозе осам или више путника усвојила:

- Директиву о распрострањеном увођењу уређаја за ограничење брзине вожње од 2005. за нова возила и од 2008. за возила регистрована након 1. октобра 2001. године.
- Директиву по којој се захтева да возачи и путници који се налазе на седиштима опремљеним сигурносним појасевима и користе исте.

Комисија је такође поднела предлог за Директиву, а који се односи на **почетну и каснију обуку возача комерцијалних возила**: тренутно је не више од 10% возача комерцијалних возила обучено изнад нивоа потребног за стицање њихових возачких дозвола.

Поред тога, законски оквир рада чији је циљ побољшање и построжавање правила која су на снази, а која се односе на праћење поштовања **периода одмора возача**, тренутно се прегледа у Парламенту и у Савету. Предлог такође садржи одредбе чији је циљ одређивање обавеза послодаваца у вези са одређеним прекршајима њихових возача, као и усклађивање услова у којима се возила могу имобилисати. Други законски предлог има за циљ побољшање примене друштвених одредби које се односе на број часова вожње и одмора.

Увођење **дигиталних тахографа**, који могу снимати податке током дужег временског периода, него механички тахографи који су тренутно присутни, на пример, када је реч о подацима који се односе на брзину и време вожње, представљаће значајан напредак у смислу перформанси контролних средстава.

Просипање товара тешких теретних возила услед неадекватног **осигуравања товара**, узрок је друмских саобраћајних незгода које су често веома тешке. Комисија је 2002. године започела састављање водича најбоље праксе. **Транспорт посебних товара** који могу представљати ризик за безбедност путева други је извор проблема. Комисија је такође започела састављање водича најбоље праксе. Закони који диктирају техничке услове који се односе на друмски **превоз опасних материја** такође су битан део постојећег тела закона Заједнице који се тичу безбедности путева. Ова правила се регуларно преиспитују, у светлу међународних послова, посебно у контексту Европског споразума о међународном превозу робе путевима (АДР).

У блиској будућности ће такође бити неопходно размотрити могуће последице све чешћег коришћења **малих комерцијалних возила и возила компанија**. Недостатак регулисања, када су у питању обука, периоди вожње и одмора, и уређаји за ограничавање брзине, могу имати утицај у смислу безбедности путева.

Хитне службе и збрињавање жртава друмских саобраћајних незгода

Неколико хиљада живота би могло бити спашено у ЕУ ако би се смањило време реаговања хитних служби и ако би се побољшало збрињавање жртава након друмске саобраћајне незгоде. У нове аутомобиле се у све већој мери инсталирају аутоматски "мејдеј" системи и позициони локатори. Да би се максимизирала њихова корисност, значајно је да се назначене поруке шаљу директно до хитних служби.

Парламент и Савет су недавно донели одлуку да се од оператера телефонске мреже захтева да обезбеде хитне сервисе са информацијама које омогућавају лоцирање хитних позива, **користећи број 112, за хитне случајеве**. Произвођачи моторних возила нуде аутоматске системе за упозоравање на новијим моделима возила. У овој фази је битно обезбедити да информације које сакупљају и преносе разни системи стигну, без застоја, до хитних служби које се баве саобраћајним незгодама.

Сакупљање, анализа и размена података о саобраћајним незгодама

Залеђе

Иако су саобраћајне незгоде случајни догађаји, оне нису "Божја дела", па је неопходно схватити њихове узроке, околности и последице, како би се њима могло управљати, како би се оне могле спречити или, макар, ублажити. Сходно томе, базе података о саобраћајним незгодама и повредама су од суштинског значаја за објективно оцењивање проблема у вези са безбедношћу путева. Слично томе, инсталирање уређаја који бележе параметре који објашњавају узроке саобраћајних незгода (црне кутије), у друмским возилима и другим облицима транспорта, учиниће да возачи постану одговорнији, убрзаће судске поступке након саобраћајних незгода, снизиће трошкове судских поступака и омогућиће спровођење ефективних превентивних мера.

Узроци саобраћајних незгода

Не би било могуће спровести детаљну истрагу сваке друмске саобраћајне незгоде, пошто их је много, већ је реалније је фокусирати се на најтеже саобраћајне незгоде и на репрезентативни пример саобраћајних незгода. Ове истраге, независне од оних које спроводе судски ауторитети или осигуравајуће компаније требало би да буду руковођене узроцима саобраћајних незгода, пре него питањем ко је одговоран, а база података која је сачињена на овај начин биће на располагању истраживачима. Инсталирање **уређаја за праћење** (црне кутије) у одређене категорије друмских возила, као и у друге облике транспорта, омогућиће разумевање техничких узрока саобраћајних незгода.

БЕЗБЕДНОСТ

Околности саобраћајних незгода

Као што је већ напоменуто, ЕУ је поставила CARE систем података у који стижу подаци из земаља чланица. Да би се обезбедила могућност поређења између земаља чланица, биће неопходно да се на CARE податке примене различите социо-економске променљиве, на пример, **променљиве изложености ризику**, као што су флота возила, дужина мреже и обим саобраћаја.

Последице саобраћајних незгода

Узорци крви, радиолошка истраживања и друге клиничке анализе су од суштинског значаја за разумевање последица саобраћајних незгода које доводе до повреда, а начин на који се ове анализе спроводе требало би кодирати или ускладити у читавој ЕУ.

Европска опсерваторија безбедности саобраћаја на путевима

Комисија намерава да оснује Европску опсерваторију безбедности саобраћаја на путевима, у оквиру Комисије. Ова Опсерваторија ће координирати свим активностима Заједнице у пољу сакупљања и анализе података о друмским саобраћајним незгодама и повредама.

ДОДАТАК 1

Број погинулих у СН на милион становника

	1991.	1992.	1993.	1994.	1995.	1996.	1997.	1998.	1999.	2000.	2001.
Белгија	188	167	165	168	143	134	134	147	137	144	145
Данска	118	112	108	105	112	98	93	94	97	93	81
Немачка	142	132	123	121	116	107	104	95	95	91	85
Норвешка	207	210	209	216	231	206	201	208	201	193	180
Шпанија	227	201	163	143	147	140	143	151	145	145	137
Француска	184	173	172	157	154	147	145	153	145	138	138
Ирска	126	117	121	113	121	125	130	124	111	111	108
Италија	143	142	126	124	123	116	117	110	115	111	111
Луксембург	216	177	197	162	172	172	143	135	135	161	156
Холандија	85	83	81	85	86	76	75	68	69	68	68
Аустрија	200	178	161	167	151	128	137	119	133	120	118
Португалија	326	310	271	251	271	272	250	210	200	184	163
Финска	126	120	96	95	86	79	85	78	84	77	84
Шведска	87	88	73	67	65	61	61	60	66	67	66
Велика Британија	82	76	68	65	64	64	64	61	60	60	60
ЕУ-15	153	144	132	126	124	117	116	113	112	108	105

Извори: CARE и национални подаци.

ДОДАТАК 2

Европска Повеља о безбедности саобраћаја на путевима⁴

Ја, доле потписани (име, адреса),

.....

кога представља (име и адреса особе која потписује)

.....

Имам овлашћење, право да доносим одлуку, економско или друштвено право или обавезу да представљам,

И, у том смислу, имам удео у одговорности за безбедност путева у Европској унији,

ПРЕДГОВОР

С обзиром да је садашњи број жртава у друмским саобраћајним незгодама у Европи неприхватљив, и пошто се морају спровести најефективније могуће мере у циљу смањења овог броја у најкраћем могућем периоду,

С обзиром на координиране активности између многих страна које су одговорне, у једном или другом смислу, постоји велика вероватноћа да се постигну жељени резултати,

Верујући да постоје ефективне мере које су на располагању у циљу подстицања учесника у саобраћају да примене безбедносна правила, па чак и да предузму даље мере, на пример, у циљу смањења изложености учесника у саобраћају ризику од саобраћајне незгоде; и верујући да ће обим ових мера бити већи ако се значајан број учесника обавезе на њих,

Прихватајући циљ у вези са смањењем броја смртних случајева на путевима, за најмање 50%, до 2010. године,

Убеђен у смисао одговорности заинтересованих појединаца и организација,

Свестан да поступци за промовисање безбедности путева захтевају доста мале трошкове у поређењу са људским, друштвеним и економским трошковима небезбедних путева,

⁴ European Road Safety Charter.

БЕЗБЕДНОСТ

ЦИЉ

РАД НА ПРИМЕНИ, ПРОАКТИВНОЈ, МЕРА У СФЕРИ МОЈЕ ОДГОВОРНОСТИ И МОЈИХ АКТИВНОСТИ, СВЕ У ЦИЉУ УБРЗАЊА НАПРЕТКА У ОБЛАСТИ БЕЗБЕДНОСТИ ПУТЕВА.

ПОСЕБНО РАД НА, У ОКВИРУ ГРАНИЦА МОЈИХ ОДГОВОРНОСТИ И СПЕЦИФИЧНОСТИ, И КАДА ЈЕ ПОТРЕБНО, У СКЛАДУ СА ДОДАТКОМ ОВЕ ПОВЕЉЕ, ПРИМЕНИ СЛЕДЕЋИХ ПРИНЦИПА И МЕРА:

1. Да предузнем мере у оквиру моје сфере одговорности, у циљу доприноса горе споменутом циљу у вези са смањењем броја смртних случајева на путевима.
2. Да у своје главне циљеве и најважније критеријуме приликом доношења одлука укључим поступке везане за безбедност путева и одређивање перформанси безбедности, посебно у контексту истраживачких активности, организације и инвестирања и у више општем оквиру организације професионалних активности, у циљу састављања правог плана за безбедност путева.
3. Да са компетентним телима одговорним за безбедност путева размењем техничке и статистичке информације, потребне за боље разумевање узрока саобраћајних незгода и повреда узрокованих саобраћајним незгодама и за постизање боље ефикасности превентивних и ублажавајућих мера.
4. Да допринесем спречавању друмских саобраћајних незгода, и то подстицањем високо-квалитетних поступака у једној или више следећих области:
 - почетна и стална обука возње и информисање,
 - опрема и ергономика моторних возила,
 - инфраструктура пројектована у циљу минимизирања ризика од саобраћајних незгода и минимизирања тежине истих, и у циљу подстицања безбедне возње.
5. Да развијем и применим технологије за смањење последица друмских саобраћајних незгода.
6. Да допринесем развоју начина за униформно, стално и адекватно праћење поштовања саобраћајних правила од стране особа које делују у моје име или под мојим овлашћењем, као и начина за униформно, брзо и одговарајуће кажњавање свих прекршилаца.
7. Да креирам оквир рада који подстиче увођење сталних едукационих поступака и рехабилитације високоризичних возача.
8. Да допринесим, кад је год потребно, бољем разумевању узрока, околности и последица саобраћајних незгода, како би се извукле поуке и спречило понављање истих.
9. Да допринесем обезбеђивању ефикасних и висококвалитетних медицинске, психолошке и правне помоћи која стоји на располагању жртвама саобраћајних незгода.

10. Да обавим процену према групама, у складу са одговарајућим правилима поверења, када је реч о мерама које се спроводе у циљу побољшања безбедности путева и, ако је потребно, на основу процена донесем закључке у вези са прегледом мера.

и на крају

11. Да с намером покренем иницијативу за примену мера које се налазе изван регулаторних захтева који су на снази, наиме (биће завшено потписом).

Обављено на,

(потпис)

ПРИКАЗИ

Мр Тања КЕСИЋ,
Оливер ЛАЈИЋ,
Виша школа унутрашњих послова

ПРИКАЗ ПРЕЗЕНТАЦИЈЕ РЕЗУЛТАТА НАУЧНО- ИСТРАЖИВАЧКОГ ПРОЈЕКТА "ПОЛОЖАЈ И УЛОГА ПОЛИЦИЈЕ У ПРЕТКРИВИЧНОМ И ПРЕТХОДНОМ КРИВИЧНОМ ПОСТУПКУ"

Дана, 18. фебруара 2005. године, у Научно-образовном центру Више школе унутрашњих послова на Авали извршена је презентација резултата научно-истраживачког пројекта "Положај и улога полиције у преткривичном и претходном кривичном поступку". За потребе Министарства унутрашњих послова Републике Србије овај пројекат реализовала је Виша школа унутрашњих послова у сарадњи са Институтом за криминолошка и социолошка истраживања из Београда, а у оквиру Програма развојно-истраживачког рада у Вишој школи унутрашњих послова. Рад на Пројекту је у материјалном и стручном погледу подржала фондација "Ханс Зајдел". Пројекат је реализован током 2003. и 2004. године.

Прелиминарни резултати научно-истраживачког пројекта представљени су 10. фебруара 2004. године у Научно-образовном центру Више школе унутрашњих послова на Авали¹ и објављени у посебном Зборнику радова.²

Предмет научно-истраживачког пројекта "Положај и улога полиције у преткривичном и претходном кривичном поступку" су права, дужности и овлашћења полиције у преткривичном и претходном кривичном поступку, који су анализирани кроз домаће и стране позитивне прописе, критички осврт на одредбе Законика о кривичном поступку, које се односе на деловање полиције, и кроз истраживање досадашњег практичног деловања полиције

¹ Види: О. Лајић, Т. Кесић: Приказ Округлог стола "Положај и улога полиције у преткривичном и претходном кривичном поступку", Безбедност 1/04, стр. 137-142.

² Зборник радова са Округлог стола "Положај и улога полиције у преткривичном и претходном кривичном поступку", приредили Б. Бановић и О. Лајић, ВШУП, 2004.

у преткривичном и претходном кривичном поступку. Основни циљ истраживања је усаглашавање домаћег законодавства са стандардима усвојеним у законодавствима развијених земаља Европе и међународним нормама које се односе на права, дужности и овлашћења полиције у кривично-процесном законодавству. Реализација овако постављеног циља требало би да допринесе стварању аутентичне, тј. нашој култури прилагођене нормативне основе, чија би примена, уз поштовање међународних норми и најбоље праксе, обезбедила успешно деловање полиције у заштити друштва од криминалитета. У оквиру пројекта спроведено је истраживање на узорку од 600 предмета у периоду од 2002. до 2004. године.³

Чланови научно-истраживачког тима су, поред радника ВШУП и Института за криминолошка истраживања, представници судова и тужилаштва са територије Београда, МУП, правних факултета у Београду и Крагујевцу и Полицијске академије.

Презентацији су присуствовали, поред чланова научно-истраживачког тима, представници Средње школе унутрашњих послова из Сремске Каменице, представници МУП Републике Српске и Високе школе унутрашњих послова из Бања Луке, професори Полицијске академије, представници правосуђа и Министарства унутрашњих послова са територије Републике Србије.

Учесницима су се обратили проф. др Станко Бејатовић и в.д. директора Више школе унутрашњих послова проф. др Божидар Бановић, а након тога уследила су излагања чланова истраживачког тима.⁴

Прво излагање о појму полиције, полицијске функције и сузбијању криминалитета, као основне функције полиције у преткривичном и претходном кривичном поступку имао је мр Радомир Зекавица. Након тога, уследило је излагање доц. др Горана Илића о појму, задатку, субјектима и радњама претходног кривичног поступка и положају и улози полиције у преткривичном и претходном кривичном поступку у компаративном кривичнопроцесном законодавству. У наставку рада, Тања Кесић је представила део будуће студије који третира на однос полиције и других субјеката преткривичног поступка. Потом су уследила излагања мр Милана Жарковића о положају и улози полиције у претходном кривичном поступку, Милоша Опарнице о положају и улози полиције у међународној правној помоћи у кривичноправним стварима, и излагање проф. др Добривоја Радовановића којим је представио резултате истраживања о професионалним карактеристикама полицајаца и њиховом утицају на ефикасност деловања у поступку.

Након поменутих излагања, уследила су закључна разматрања и предлози *de lege ferenda*, које је изнео проф. др Станко Бејатовић. У том смислу, указано је на следеће:

³ Истраживање је обухватило предмете из надлежности Секретаријата унутрашњих послова у Београду, Новом Саду, Зрењанину и Ваљеву, као и предмете општинских и окружних тужилаштва и судова у овим градовима.

⁴ Излагања су обухватила само најзначајније резултате до којих су дошли истраживачи, а објављивање студије очекује се у мају 2005. године.

БЕЗБЕДНОСТ

- постојећа решења у домаћем кривичнопроцесном законодавству не третирају област деловања полиције на адекватан начин, прихваћен у позитивном европском законодавству;
- практично деловање полиције, у оквиру постојећих законских решења, могло се оценити као законито, што потврђују подаци о изузетно малом броју одбачених кривичних пријава полиције (мањи од 10%);
- полиција је примењивала нова овлашћења која су јој призната Законом о кривичном поступку из 2001. године, а нарочито у другој години његове примене (саслушање осумњиченог примењено је у 30% проучаваних предмета);
- сарадња између јавног тужиоца, као руководиоца преткривичног поступка, и полиције оцењена је као недовољна и неефикасна. Забележено је минимално иницирање јавног тужиоца у правцу ангажовања полиције на прикупљању потребних обавештења;
- ангажовање полиције у претходном кривичном поступку оцењено је као недовољно. Основни узрок оваквог стања је судски концепт истраге, који не црпи у довољној мери расположиве полицијске ресурсе;
- полиција постпуно самостално врши увиђај, чак и у случајевима извршења кривичних дела за која је прописана казна затвора преко десет година;
- резултати истраживања указују на потребу предузимања систематских мера у погледу побољшања кадровске политике.

У наставку рада уследила је дискусија у којој су учествовали представници правосуђа и полиције, износећи своје ставове о актуелном законском регулисању полицијске улоге у преткривичном и претходном кривичном поступку. Доминирали су ставови којима је критикован постојећи судски концепт истраге и предложена решења у правцу његове модификације и побољшања.